



24^{Host}

Tonon International
HOTEL RESTAURANT & CONTRACT

04-07 Referenze References

08-23 Sedie impilabili per conferenze, riunioni e banchetti *Stacking chairs for conference, meeting and banquet*



MENDOLA



ORVIA



RON



FLAIR



VARIO-ALLDAY



PIO



VIO



FIORA



CELLO



COMO



SIENA-ALLDAY



COMFORTFLEX



SALON

24-25 Sedie e tavoli pieghevoli per catering, banchetti ed eventi *Folding chairs and tables for catering, banquet and events*



RESOL.C



26-37 Tavoli pieghevoli per conferenze, riunioni e banchetti *Folding tables for conference, meeting and banquet*



CONFERENCE



DESIGN-FOLD



SYSTEM-C



SLIMLITE



CONFIGURE-8



CONFIGURE-8 FLIP TOP



MEET-U



SLIMFOLD

38-39 Tavoli per buffet *Buffet tables*



STEEL&STYLE



BUFFETCUBE

40 Tavoli pieghevoli da cocktail *Folding cocktail tables*



CTL



COCKTAIL-FOLD

41-43 Pedane per palchi, piattaforme, passerelle e palcoscenici *Units for stages, tribunes, parades and boxes*



PRAKTIKUS



UNISTAGE



SPEEDI

44-45 Piste da ballo mobili *Portable dance floors*



DANCEFLOOR

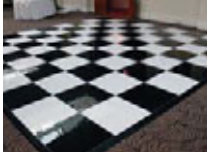

PUBFLOOR



STARFLOOR



OUTFLOOR

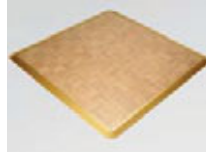

STAGE FLOOR

46 Copriesedie *Chair covers*



COVER

47 Tovaglie per tavoli conferenze e riunioni *Table cloths for meeting and conference tables*



GENEVE



BRUSSELS

48 Skirting per tavoli buffet, tavoli riunioni, tavoli conferenze e pedane *Skirtings for buffet tables, conference tables, meeting tables and stages*



PRO DECO

49 Mollettoni per tavoli *Moultons for tables*



MOULTON



TOP STAR

50 Leggii *Lecterns*



JUPITER



NEPTUNE



RD



STANDARD

51 Carrelli per il servizio in camera *Room service trolleys*



RST

ITALIA ITALY

Piemonte

Hotel Le Meridien Lingotto, Torino
 Hotel Golden Palace, Torino
 Starhotel Majestic, Torino
 Hotel Vittoria, Torino
 Hotel Plaza, Torino
 Ristorante del Cambio, Torino
 Hotel de Geneys, Bardonecchia (To)
 Hotel San Luigi, Beinasco (To)
 Jet Hotel, Caselle Torinese (To)
 Hotel Air Palace, Leini (To)
 Euromotel, Nichelino (To)
 G.H. Principi di Piemonte, Sestriere (To)
 Hotel Diamante, Alessandria
 Albergo La Bollina, Serravalle Scrivia (Al)
 Hotel S.Michele, S.Michele (Al)
 Hasta Hotel, Asti
 Albergo Rist. Cannon d'Oro, Cocolato (At)
 Hotel Principe, Cuneo
 Hotel Lovera Palace, Cuneo
 Hotel I Castelli, Alba (Cn)
 Castello di S.ta Vittoria, S.ta Vittoria d'Alba (Cn)
 Tenuta La Foresteria, Chenasco (Cn)
 Castello di Grinzane Ristorazione, Grinzane Cavour (Cn)
 Villa Fausta Bianchi, Limone Piemonte (Cn)
 Hotel Rist. Europa, Novara
 Hotel Ramoverde, Borgomanero (No)
 Ramada Ticinum Hotel, Oleggio (No)
 Green Park Hotel, Cavaglià (Vc)
 Europalace Hotel, Verbania Pallanza
 Hotel Regina Palace, Stresa (Vb)
 Grand Hotel Bristol, Stresa (Vb)
 Hotel Villaminta, Stresa (Vb)
 Grand Hotel Dino, Baveno (Vb)

Valle d'Aosta

Gallia Gran Baita, Courmayeur (Ao)
 Hotel Planibel, La Tuille (Ao)
 Courmaison Club Resort, Prè Saint Didier (Ao)

Liguria

Starhotels President, Genova
 Hotel Torre Cambiaso, Genova
 Excelsior Palace Hotel, Rapallo (Ge)
 Hotel Continental, Santa Margherita Ligure (Ge)
 Grand Hotel Sestri Levante, Sestri Levante (Ge)
 Grand Hotel Villa Balbi, Sestri Levante (Ge)
 Ristorante Kontiki, Sestri Levante (Ge)
 Grand Hotel del Mare, Bordighera (Im)
 Hotel La Meridiana, Garleuda (Im)
 Albergo Reale, Sanremo (Im)
 Hotel Villa Mafalda, Sanremo (Im)
 Jolly Hotel La Spezia, La Spezia (Sp)
 Hotel Florida, Lerici (Sp)
 Hotel Torretti, Varazze (Sv)
 Hotel El Chico, Varazze (Sv)

Lombardia

Park Hyatt Hotel Milan, Milano
 Hotel Hilton, Milano
 Four Seasons Hotel, Milano
 Grand Hotel Principe di Savoia, Milano
 Sheraton Diana Majestic, Milano
 Boscolo Hotel Exedra, Milano
 Boscolo Hotel B4, Milano
 Grand Hotel Brun, Milano
 Grand Hotel Duomo, Milano
 Grand Hotel et De Milan, Milano
 Milano Harbour Club, Milano
 Carlton Hotel Baglioni, Milano
 Quark Hotel, Milano
 Hotel Excelsior Gallia, Milano
 Hotel Regency, Milano
 Una Hotel Century, Milano
 Hotel Ramada Plaza, Milano
 Holiday Inn Milan, Milano
 Hotel Rubens, Milano
 Hotel Auriga, Milano
 Hotel Hermitage, Milano
 Hotel Galles, Milano
 Jollyhotel Machiavelli, Milano
 Jollyhotel President, Milano
 Jollyhotel Touring, Milano
 Corso Como Hotel, Milano
 Una Hotel Mediterraneo, Milano
 Starhotel Rosa, Milano
 Starhotel Splendido, Milano
 Una Hotel Scandinavia Hotel, Milano
 Hotel de La Ville, Milano
 Hotel Executive, Milano
 Hotel Capitol Millennium, Milano
 Hotel Lloyd, Milano
 Hotel Andreola, Milano
 Hotel dei Cavalieri, Milano
 Grand Hotel Plaza, Milano
 Hotel Ascot, Milano
 Hotel Sant'Ambroeus, Milano
 Hotel Blaise & Francis, Milano
 Hotel Terminal, Milano
 Hotel Manin, Milano
 Hotel Capitol, Milano
 Hotel Carobbio, Milano
 Hotel Soperga, Milano
 Ristorante Aimo e Nadia, Milano
 Nikken Hotel, Milano
 Hotel Dominichino, Milano
 Doria Grand Hotel, Milano
 Hotel Doubletree by Hilton, Milano
 Hotel Manzoni, Milano
 Starhotels Business Palace, Milano
 Starhotels Rosa Grand, Milano
 Starhotels Ritz, Milano
 Starhotels Tourist, Milano
 Hotel Sanpi, Milano
 Fineco Bank-Unicredit, Milano
 LVMH Italia Spa, Milano
 Pirelli & C SpA, Milano
 Vorwerk Folletto, Milano
 Astra Farmaceutici, Milano
 Istituto Europeo d'Oncologia, Milano
 Royal Garden Hotel, Assago (Mi)
 Jollyhotel Milanofiori, Assago (Mi)
 Hotel H2C, Assago (Mi)
 Hotel Ora City Milano, Bresso (Mi)
 Una Hotel Malpensa, Cerro Maggiore (Mi)
 Cosmo Hotel Palace, Cinisello Balsamo (Mi)
 Hotel Monza e Brianza Palace, Cinisello Balsamo (Mi)
 Ristorante Via del Borgo, Concorezzo (Mi)
 Mulino Grande Hotel&Suites, Cusago (Mi)
 Ristorante Lago Malaspina, Limoto (Mi)
 Hotel Excelsior Magenta, Magenta (Mi)
 Trattoria Mercato, Monza (Mi)
 Hotel Mirage, Paderno Dugnano (Mi)
 World Music Studio, Passano con Mornago (Mi)
 Atahotel Expo Fiera, Pero (Mi)
 Starhotel Grand Milan, Saronno (Mi)
 Crowne Plaza Hotel S.Donato, S.Donato M. (Mi)
 Jollyhotel Milano Due, Segrate (Mi)
 Hotel Villa Torretta, Sesto S. Giovanni (Mi)
 G. H. Barone di Sassj, Sesto S. Giovanni (Mi)
 Abacus Hotel, Sesto S. Giovanni (Mi)
 THI Hotel, Trezzano sul Naviglio (Mi)
 Villa Cavenago, Trezzo s. Adda (Mi)
 Cosmo Hotel Milano Est, Vimercate (Mi)
 Radisson SAS Hotel, Bergamo
 Starhotel Cristallo Palace, Bergamo
 Hotel Donizzetti, Bergamo
 Hotel Cappello d'Oro, Bergamo
 Hotel Excelsior San Marco, Bergamo
 Vox Bar, Bergamo
 Hotel Camoretti, Almenno S.Bartolomeo (Bg)
 Hotel Milano, Castione d.Presolana (Bg)
 Comune di Castione della Presolana (Bg)
 Hotel Rist. Fatur, Cisano Bergamasco (Bg)
 Holiday Inn Express Bergamo West, Mozzo (Bg)
 Hotel Settecento, Presezzo (Bg)
 Comune di Solza (Bg)
 Hotel La Lepre, Treviglio (Bg)
 Ristorante San Martino, Treviglio (Bg)
 Jollyhotel Igea, Brescia
 Residence Ca-Noa, Brescia
 Albergo S.Martino, Boario Terme (Bs)
 Hotel Rizzi, Boario Terme (Bs)
 Trattoria Acqualunga, Borgo S.Giacomo (Bs)
 Arzaga Golf Hotel, Carzago di C. (Bs)
 THotel Brescia, Castenedo (Bs)
 Hotel Relais Franciacorta, Colombaro C.F. (Bs)
 Terme di Boario, Darfo-Boario Terme (Bs)
 Hotel Villa Rosa, Desenzano del Garda (Bs)
 Hotel Benaco, Desenzano del Garda (Bs)

Hotel Palace, Desenzano del Garda (Bs)
 Ristorante Pio Nono, Erbusco (Bs)
 Savoy Palace Hotel, Gardone Riviera (Bs)
 Hotel Rist. Villa Fiordaliso, Gardone Riviera (Bs)
 Hotel Villa Sofia, Gardone Riviera (Bs)
 Iseolagohotel, Iseo (Bs)
 Ristorante Ortica, Malerba del Garda (Bs)
 Hotel Ramada Lake Garda, Moniga del Garda (Bs)
 Hotel Excelsior della Valle, Ponte di Legno (Bs)
 Chervò San Vigilio, Pozzolengo (Bs)
 Hotel Continental, Roncadelle (Bs)
 Hotel Laurin, Salò (Bs)
 Hotel Bellerive, Salò (Bs)
 Hotel Vigna, Salò (Bs)
 Grand Hotel Terme, Sirmione (Bs)
 Hotel Sirmione, Sirmione (Bs)
 Chervò Golf San Vigilio, Sirmione (Bs)
 Hotel Marconi, Sirmione (Bs)
 Hotel Alsazia, Sirmione (Bs)
 Albergo Pace, Sirmione (Bs)
 Hotel Catullo, Sirmione (Bs)
 Ristorante La Speranzina, Sirmione (Bs)
 Hotel Rivalago, Sulzano (Bs)
 Hotel Le Torri, S. Marco di Calcinato (Bs)
 Ristorante Il Calesse, Travagliato (Bs)
 Hotel Como, Como
 La Pinetina Golf Club, Appiano Gentile (Co)
 Grand Hotel Villa Serbelloni, Bellagio (Co)
 CastaDiva Resort, Blevio (Co)
 Grand Hotel Villa d'Este, Cernobbio (Co)
 Albergo Lenno, Lenno (Co)
 Centro Italo-Tedesco Villa Vigoni, Menaggio (Co)
 Santandrea Golf Hotel, Montorfano (Co)
 Palazzo Trecchi, Cremona
 Ristorante Italia, Torre Picenardi (Cr)
 Hotel Il Ponte di Rialto, Crema (Cr)
 Jollyhotel Pontevecchio, Lecco
 Red's Redaelli Hotel, Bazzano (Lc)
 Comune di Casalmaiocco (Lo)
 Devero Hotel, Cavenago di Brianza (MB)
 Albergo S.Lorenzo, Mantova
 Hotel Casa Poli, Mantova
 Hotel La Favorita, Mantova
 Relais Corte Cavalli, Ponti sul Mincio (Mn)
 Hotel Ritz, Pavia
 Università degli Studi A.d.r.a.t., Pavia
 Hotel de La Ville, Bereguardo (Pv)
 Golf Hotel Parè, Livigno (So)
 Hotel Crystal, Varese
 Motor Hotel Varese Lago, Varese
 Atahotel Varese Business Resort, Varese
 Ristorante Mosaico, Busto Arsizio (Va)
 Hotel Villa Bregana, Carnago (Va)
 Jet Hotel, Gallarate (Va)
 Hotel Chateau Porro Pirelli, Induno Olona (Va)
 Malpensa Golf Hotel, Solbiate Olona (Va)
 Hotel Domina Inn Malpensa, Somma Lombardo (Va)
 Hotel Villa Malpensa, Vizzola Ticino (Va)

Trentino-Alto Adige

Grand Hotel Trento, Trento
 Best Western Quid Hotel, Trento
 Centro Serv.Cult. Santa Chiara, Trento
 Museo Tridentino di Scienze Naturali, Trento
 Piccolo Hotel, Andalo (Tn)
 Caffè Casinò Città di Arco, Arco (Tn)
 Holiday Inn Dimaro, Dimaro (Tn)
 Villa Baroncini-Bassetti, Lasino (Tn)
 Grand Hotel Bellavista, Levico Terme (Tn)
 Ristorante Prime Rose, Levico Terme (Tn)
 Ristorante Perbacco, Mezzolombardo (Tn)
 Hotel alle Alpi, Moena (Tn)
 Hotel Montana, Monte Bondone (Tn)
 Hotel Du Lac et Du Parc, Riva d.Garda (Tn)
 Hotel Garda, Riva del Garda (Tn)
 Ristorante Prime Rose, Rovereto (Tn)
 Chiesa Party Service, Rovereto (Tn)
 Albergo S. Martino, S. Martino di Castrozza (Tn)
 Grand Hotel Astro, Tabiano Terme (Tn)
 Parkhotel Laurin, Bolzano
 Gasthof Albergo Eberle, Bolzano
 Hotel Bad Ratzes, Castelrotto/Siusi (Bz)
 Hotel Hell, Castelrotto (Bz)
 Domina Home Miramonti, Corvara (Bz)
 Hotel Marlana, Marlengo (Bz)
 Terme Hotel Steigenberger, Merano (Bz)

Hotel Fragsburg, Merano (Bz)
 Hotel Anatol, Merano (Bz)
 Hotel Tyrol, Merano (Bz)
 Hotel Sonnenhof, Naturno (Bz)
 Posthotel Cavallino Bianco, Nova Levante (Bz)
 Hotel Posta Cavallino Bianco, Ortisei (Bz)
 Hotel Welponer, Selva di Valgardena (Bz)
 Sporthotel Alpenroyal, Selva Gardena (Bz)
 Residencehotels Antares, Selva Gardena (Bz)
 Park Hotel Holzner, Soprabolzano (Bz)
 Hotel Südtirolerhof, Soprabolzano (Bz)

Veneto

Hotel Cipriani, Venezia
 Hotel Danieli, Venezia
 The Westin Europa & Regina Hotel, Venezia
 Molino Stucky Hilton Venice, Venezia
 Hotel de Bains, Venezia
 Hotel San Clemente Palace, Venezia
 Hotel Villa Mabapa, Venezia
 Hotel Carlton, Venezia
 Luna Hotel Baglioni, Venezia
 Grand Hotel dei Dogi, Venezia
 Hotel Principe, Venezia
 Locanda Vivaldi, Venezia
 Casinò Municipale Venezia, Venezia
 Palazzo Salvadego, Venezia
 Ristorante Carpaccio, Venezia
 Albergo Quattro Fontane, Lido di Venezia
 Grande Albergo Ausonia&Hungaria, Venezia Lido
 Laguna Palace Hotel, Mestre Venezia
 Hotel Michelangelo, Mestre Venezia
 Hotel Plaza, Mestre Venezia
 Holiday Inn Marghera, Mestre Venezia
 Hotel Capitol, Mestre Venezia
 Hotel Bologna & Stazione, Mestre Venezia
 Hotel Antony, Mestre Venezia
 Hotel Palladio & Spa, Venezia
 Osteria Ai Rusteghi, Venezia
 Harry's Bar, Venezia
 Bibione Palace Hotel, Bibione (Ve)
 Hotel Firenze, Bibione (Ve)
 Camping Marina di Venezia, Cavallino (Ve)
 Jolly Roger, Cavallino (Ve)
 Aspo - Porto di Chioggia (Ve)
 Villa Nani Mocenigo, Dolo (Ve)
 Park Hotel Cormorano, Favero Veneto (Ve)
 Hotel Casabianca, Jesolo (Ve)
 Park Hotel Brasilia, Jesolo (Ve)
 Umana Spa, Marghera (Ve)
 Sporthotel all'Ancona, Meolo (Ve)
 Hotel Villa Franceschi, Mira (Ve)
 Hotel Noventa, Noventa di Piave (Ve)
 Holiday Inn Venice East, Quarto d'Altino (Ve)
 Hotel Evaldo, Arabba (Bl)
 Hotel Cristallo, Cortina d'Ampezzo (Bl)
 Hotel Bellevue, Cortina d'Ampezzo (Bl)
 Hotel Misurina, Misurina (Bl)
 Holiday Inn Padova, Padova
 Hotel Boscolo Net Tower, Padova
 Crowne Plaza Hotel, Padova
 Hotel Columbia Terme, Abano Terme (Pd)
 Hotel Ariston, Campodarsego (Pd)
 Hotel Al Pino Verde, Camposampiero (Pd)
 Hotel La Filanda, Cittadella (Pd)
 Villa Tacchi, Gazzo Padovano (Pd)
 Hotel Valbrenta, Limena (Pd)
 Hotel Ceffri, Monselice (Pd)
 Blue Dream Hotel, Monselice (Pd)
 Hotel Garden, Montegrotto Terme (Pd)
 Hotel Sollievo Terme, Montegrotto T. (Pd)
 Hotel Terme Miramonti, Montegrotto T. (Pd)
 Hotel Continental Terme, Montegrotto T. (Pd)
 Ristorante Bocca d'Oro, Noventa Padovana (Pd)
 Alajmo SpA, Sarreola (Pd)
 Centro Nautico Tur. Po di Venezia, Porto Viro (Ro)
 Hotel Maggior Consiglio, Treviso
 Hotel Cà del Galletto, Treviso
 Bonaventura Express, Badoere di Morgano (Tv)
 Asolo Golf Club, Cavaso del Tomba (Tv)
 Castello Brandolin, Cison di Valmarino (Tv)
 Relais Le Betulle, Conegliano (Tv)
 Hotel Villa Contarini Nenzi, Dossone di Casier (Tv)
 Hotel Villa Giulietta, Fiesse d'Artico (Tv)
 Park Hotel Villa Fiorita, Monastier (Tv)
 Move Hotel, Mogliano Veneto (Tv)

The North Face, Pederobba (Tv)
 Hotel Al Gabbiano, Ponte di Piave (Tv)
 Villa Giustiniani, Portobuffolè (Tv)
 Hotel Marriot, Quinto di Treviso (Tv)
 Tino Eventi, S. Polo di Piave (Tv)
 Due Torri Hotel Baglioni, Verona
 Hotel Crowne Plaza Verona, Verona
 Hotel Leon d'Oro, Verona
 Hotel Accademia, Verona
 Holiday Inn Verona, Verona
 Hotel Giberti, Verona
 Hotel Palace, Verona
 THotel Verona Forum, Verona
 Hotel Caesius, Bardolino (Vr)
 Color Hotel, Bardolino (Vr)
 Parc Hotel Gritti, Bardolino (Vr)
 Parc Hotel Germano, Bardolino (Vr)
 Hotel Villa Amistà, Corrubbio (Vr)
 Parc Hotel Querceto, Malcesine (Vr)
 Hotel Concorde, Bussolengo (Vr)
 Gardaland Hotel Resort, Castelnuovo del Garda (Vr)
 Hotel Principe, Lazise (Vr)
 BW Hotel Antico Termine, Lugagnano di Sona (Vr)
 Ristorante Al Forte, Pastrengo (Vr)
 Club House, Peschiera del Garda (Vr)
 Hotel Pergola, San Pietro di Legnago (Vr)
 Hotel Montemezzi, Vigasio (Vr)
 Airporthotel Verona, Villafranca (Vr)
 Jollyhotel Tiepolo, Vicenza
 Holiday Inn Vicenza, Vicenza
 Hotel Vergilius, Vicenza
 Quality Inn Viest Motel, Vicenza
 Hotel Victoria, Vicenza
 Fondazione Studi Universitari, Vicenza
 Hotel Gaarten, Gallio (Vi)
 Villa Mastai Ferretti Resort, Molvena (Vi)
 Alte Hotel, Montecchio Maggiore (Vi)
 Hotel Trettenero, Recoaro Terme (Vi)
 Villa La Favorita, Sarego (Vi)

Friuli-Venezia Giulia

Starhotel Savoia Excelsior, Trieste
 Jolly Hotel Trieste, Trieste
 Urban Hotel Design, Trieste
 Holiday Inn Trieste-Duino, Duino (Ts)
 Locanda Gaudemus, Sistiana (Ts)
 Palazzo Lantieri, Gorizia
 Cagiandola Coffe & Wine, Grado (Go)
 Hotel Villa Venezia, Grado (Go)
 Aeroporto di Trieste, Ronchi dei Legionari (Go)
 Romantik Hotel S.Floriano, S.Floriano d.Collio (Go)
 Park Hotel Best Western, Pordenone
 Ial FVG, Pordenone
 Hotel Belvedere, Sequals (Pn)
 Best Western Hotel Là di Moret, Udine
 Hotel Executive, Udine
 Hotel Cristallo, Udine
 Hotel Internazionale, Cervignano (Ud)
 Comune di Cividale del Friuli (Ud)
 Comune di Corno di Rosazzo (Ud)
 Hotel delle Nazioni, Lignano Riviera (Ud)
 Hotel Marina Uno, Lignano Riviera (Ud)
 Comune di Moggio Udinese (Ud)
 Villa Giacomelli, Pradamano (Ud)

Emilia-Romagna

Royal Hotel Carlton, Bologna
 Starhotels Excelsior, Bologna
 Una Hotel Bologna, Bologna
 Holiday Inn Bologna City, Bologna
 Holiday Inn Tower, Bologna
 Holiday Inn Bologna Via Emilia, Bologna
 Jolly Hotel de La Gare, Bologna
 Hotel Tower, Bologna
 Bologna Centro Congressi, Bologna
 Novotel Bologna, Bologna
 Metahotel, Bologna
 Hotel Sofitel, Bologna
 Hotel Savoia, Bologna
 Grand Hotel Baglioni, Bologna
 Albergo alla Rocca, Bazzano (Bo)
 Hotel Hilton Garden Inn, San Lazzaro di Savena (Bo)
 Hotel Relais Bellaria, San Lazzaro di Savena (Bo)
 Villa Cicogna, San Lazzaro di Savena (Bo)
 Jolly Hotel, Villanova di Castenaso (Bo)
 Palazzo di Varignana Resort & SPA, Varignana (Bo)

Hotel Duchessa & Isabella, Ferrara
 Centro Universitario, Bertinoro (Fc)
 Grand Hotel Terme, Castrocaro Terme (Fc)
 Park Hotel, Cattolica (Fc)
 Hotel Sirena, Cesenatico (Fc)
 Holiday Inn Modena, Modena
 Mini Hotel Le Ville, Modena
 Hotel San Silvestro, Prospero (Mo)
 Palace Hotel Maria Luigia, Parma
 Hotel de La Ville, Parma
 Hotel Parma & Congressi, Parma
 Hotel Villa Ducale, Parma
 Ristorante Al Tramezzo, Parma
 Hotel Al Tigli, Pilastro (Pr)
 Hotel S.Marco, Ponte Taro (Pr)
 Grande Albergo Roma, Piacenza
 BW Park Hotel Piacenza, Piacenza
 Hotel Centrale Byron, Ravenna
 Ristorante Tre Spade, Ravenna
 Hotel Conchiglia, Cervia (Ra)
 Relais Villa Abbondanzi, Faenza (Ra)
 Scuderia Toro Rosso, Faenza (Ra)
 Hotel Parco, Milano Marittima (Ra)
 Hotel Premiere & Suite, Milano Marittima (Ra)
 Hotel Posta, Reggio Emilia
 Circolo Equitazione, Reggio Emilia
 Hotel Garden Cristallo, Bagnolo in Piano (Re)
 Il Grand Hotel di Rimini, Rimini
 Hotel Imperiale, Rimini
 Hotel Polo, Rimini
 Le Rose Suite Hotel, Rimini
 Blu Suite Hotel, Igea Marina (Rn)
 Hotel Mediterraneo, Bellaria Igea Marina (Rn)
 Hotel Belvedere, Riccione (Rn)
 Hotel Trampolines, Riccione (Rn)
 Hotel Oste del Castello, Verucchio

Toscana

Palazzo Tornabuoni, Firenze
 Hotel Golden Tower, Firenze
 Hotel Savoy, Firenze
 Hotel Montebello Splendid, Firenze
 Una Hotel Vittoria, Firenze
 Hotel Sofitel, Firenze
 Hotel Adler Cavalieri, Firenze
 Holiday Inn Firenze, Firenze
 Starhotel Michelangelo, Firenze
 Hotel Lungarno, Firenze
 A.A. Grand Hotel Regina, Firenze
 Albergo Lucchesi e Plaza, Firenze
 Hotel Pierre, Firenze
 Hotel Il Salviatino, Firenze
 Hotel Albani, Firenze
 Hotel Torre di Bellosguardo, Firenze
 Hotel Villa Le Maschere, Barberino del Mugello (Fi)
 Hotel Ibis Campi Bisenzio, Campi Bisenzio (Fi)
 Hotel Villa La Massa, Candelii (Fi)
 Toscana Resort Castelfalfi, Montaione (Fi)
 Fattoria S. Stefano, Montaione (Fi)
 Park Hotel Ripaverde, Borgo S.Lorenzo (Fi)
 Una Hotel Poggio dei Medici, Scarperia (Fi)
 Sonesta Resort Country Club, Scarperia (Fi)
 Hotel Da Vinci, Vinci (Fi)
 Seven Resort, Cortona (Ar)
 Villa Fontelunga, Foiano della Chiana (Ar)
 Hotel Riva del Sole, Castiglione d.Pescaia (Gr)
 Hotel Cala del Porto, Punta Ala (Gr)
 Gallia Palace Hotel, Punta Ala (Gr)
 Hotel Il Pellicano, Porto Ercole (Gr)
 Terme di Saturnia, Saturnia (Gr)
 Hotel S.Uberto, Roccastrada (Gr)
 Grand Hotel Elba Int., Capoliveri (Li)
 Hotel Residenza del Golfo, Marciana (Li)
 Hotel del Golfo, Procchio (Li)
 Albergo Il Ciocco, Castelvecchio Pascoli (Lu)
 Villa Roma Imperiale, Forte dei Marmi (Lu)
 Raffaelli Park Hotel, Forte dei Marmi (Lu)
 California Park Hotel, Forte dei Marmi (Lu)
 Hotel Certosa, Maggiano (Lu)
 G.H. Principe di Piemonte, Viareggio (Lu)
 Hotel Excelsior, Marina di Massa (Ms)
 Terme di Casciana, Casciana Terme (Pi)
 Art Hotel Museo, Prato
 Art Hotel Mirò, Cadenzano (Po)
 RistorArt Toscana, Agliana (Pt)
 Hotel Ercolini & Savi, Montecatini Terme (Pt)

Belvedere Hotel, Montecatini Terme (Pt)
 Hotel Settentriionale Esplanade, Montecatini T. (Pt)
 Grand Hotel Continental, Siena
 Hotel Athena, Siena
 Hotel Certosa di Maggiano, Siena
 Terme di Chianciano, Chianciano (Si)
 Castello di Velona, Montalcino (Si)
 Borgo San Luigi, Monteriggioni (Si)
 Hotel Terme de' Medici, S. Casciano dei Bagni (Si)
 Albergo di Murlo, Vescovado di Murlo (Si)

Lazio

Hotel Hassler, Roma
 Hotel Eden, Roma
 Hotel de Russie, Roma
 Hotel Excelsior, Roma
 Hotel Majestic, Roma
 Hotel de La Ville, Roma
 Grand Hotel Via Veneto, Roma
 The Westin Excelsior Rome, Roma
 Sheraton Rome Hotel, Roma
 Hotel de' Mellini, Roma
 Hilton Rome Airport, Roma
 Hotel Bernini Bristol, Roma
 Marriott Grand Hotel Flora, Roma
 OP Hotel, Roma
 Regina Hotel Baglioni, Roma
 Holiday Inn Parco dei Medici, Roma
 Holiday Inn Rome St. Peter's, Roma
 Holiday Inn Rome West, Roma
 Hotel Capo d'Africa, Roma
 Hotel Visconti Palace, Roma
 Boscolo Grand Hotel Palace, Roma
 Boscolo Hotel Aleph, Roma
 Hotel Quirinale, Roma
 Hotel d'Inghilterra, Roma
 Hotel delle Nazioni, Roma
 Hotel La Borghesiana, Roma
 Hotel Raphael, Roma
 Jollyhotel Midas, Roma
 Jollyhotel Villa Carpegna, Roma
 Hotel Mercure Delta Colosseo, Roma
 Hotel Mercure C.so Trieste, Roma
 Hotel Mercure P.zza Bologna, Roma
 Grand Hotel Palace, Roma
 Hotel Genova, Roma
 Hotel Horms, Roma
 Hotel York, Roma
 Sunrise Hotel, Roma
 Hotel Central Park, Roma
 Starhotels Michelangelo, Roma
 Starhotel Metropole, Roma
 Hotel Napoleon, Roma
 Empire Palace Hotel, Roma
 Aran Parc Hotel, Roma
 Ars Hotel, Roma
 Ergife Palace Hotel, Roma
 Hotel Radisson Blu Es, Roma
 Hotel Enea, Roma
 Hotel Quisisana, Roma
 Hotel Cicerone, Roma
 Residenza di Ripetta, Roma
 Castello della Castelluccia, Roma
 Hotel Mondial, Roma
 Hotel Fourtyseven, Roma
 Hotel Nordland, Roma
 Hotel Princess, Roma
 Hotel Ibis Tor Vergata, Roma
 Aran Mantegna Hotel, Roma
 Grand Hotel Beverly Hills, Roma
 Grand Hotel Via Veneto, Roma
 Hotel Clodio, Roma
 Hotel Globus, Roma
 Hotel Melia Aurelia Antica, Roma
 Hotel Sofitel, Roma
 Marriott Grand Hotel Flora, Roma
 Ristorante La Mediterranée, Roma
 Centro Serena Roma, Roma
 Unidroit, Roma
 Goethe-Institut Rom, Roma
 Fondazione Highlands Institute, Roma
 Ambasciata di Norvegia, Roma
 Revlon SpA, Roma
 IFAD, Roma
 British School, Roma
 Hotel Capannelle, Roma

Fondazione Santa Lucia, Roma
 Domina Hotel Conference, Roma Capannelle
 Hotel Tiber, Fiumicino (Roma)
 Hotel Villa Tuscolana, Frascati (Roma)
 Hotel Villa Vecchia, Monteporzio Catone (Roma)
 Satellite Palace Hotel, Ostia Lido (Roma)
 Holiday Inn Roma Pomezia, Pomezia (Roma)
 Hotel Antonella, Pomezia (Roma)
 Hotel Enea, Pomezia (Roma)
 Hotel Selene, Pomezia (Roma)
 Hotel Principe, Pomezia (Roma)
 Hotel Le Palme, Santa Marinella (Roma)
 Hotel Rist. La Pace, Segni (Roma)
 Hotel Sirene, Tivoli (Roma)
 Palazzo della Fonte, Fiuggi (Fr)
 Hotel Valentino, Sora (Fr)
 Hotel Europa, Latina
 Hotel del Conte, Fondi (Lt)
 Hotel Le Dune, Sabaudia (Lt)
 Relais Villa d'Assio, Colli sul Velino (Ri)
 Hotel La Pergola, Magliano Sabina (Ri)

Umbria

Holiday Inn Perugia, Perugia
 Hotel Giotto, Assisi (Pg)
 Delfinia Place Hotel, Foligno (Pg)
 Ristorante Il Castellaccio, Piccione (Pg)
 Hotel San Luca, Spoleto (Pg)
 Michelangelo Palace Hotel, Terni
 Hotel Miralago, Piediluco (Tr)

Marche

Jollyhotel Ancona, Ancona
 Hotel Emilia, Ancona
 Caffè del Teatro, Ancona
 Hotel Federico II°, Jesi (An)
 Hotel Oscar & Amorina, Piane di Montegiorgio (Ap)
 Hotel Tritone, Porto S. Giorgio (Ap)
 Hotel Imperial, S.Benedetto del Tronto (Ap)
 Hotel Rist. Mondial, Portorecanati (Mc)
 Hotel Sans Souci, Gabicce Mare (Pu)

Abruzzo

Hotel Plaza, Pescara
 Castello Marcantonio, Cepagatti (Pe)
 Hotel Promenade, Montesilvano (Pe)
 Castello Chiola, Loreto Aprutino (Pe)
 Hotel Le Sequoie, Carsoli (Aq)
 Hotel Santacroce, Sulmona (Aq)
 Sporting Hotel Villa Maria, Francavilla al Mare (Ch)
 Palace Hotel Vasto, Vasto (Ch)
 Hotel Excelsior, Vasto Marina (Ch)
 Comune di Alba Adriatica (Te)
 Hotel Europa, Giulianova (Te)

Molise

Hotel Holiday, Monteroduri (Is)

Campania

Hotel Royal, Napoli
 Hotel Continental, Napoli
 Starhotels Terminus, Napoli
 Jollyhotel Ambassador, Napoli
 Hotel Majestic, Napoli
 Hotel Mediterraneo, Napoli
 Hotel San Germano, Napoli
 Unahotel Napoli, Napoli
 Stazione Marittima, Napoli
 Casa di Cura Ruesch, Napoli
 Hotel delle Terme, Agnano (Na)
 Hotel Santa Caterina, Amalfi (Na)
 Hotel Quisisiana, Capri (Na)
 Hotel Tiberio, Capri (Na)
 Hotel La Medusa, Castellamare di Stabia (Na)
 Giardini Poseidon Terme, Forio d'Ischia (Na)
 Hotel Regina Elena, Ischia (Na)
 Hotel Cristallo, Ischia (Na)
 Hotel Excelsior, Ischia Porto (Na)
 Hotel Terme President, Casamicciola/Ischia (Na)
 Hotel della Baia, Lacco Ameno (Na)
 MSC Crociere, Piano di Sorrento (Na)
 Hotel Augustus, Ottaviano (Na)
 Hotel Parco del Sole, Sant'Agnello (Na)
 Hotel La Pace, Sant'Agnello (Na)
 Hotel Parco dei Principi, Sorrento (Na)
 Hilton Sorrento Palace, Sorrento (Na)

G.H. Excelsior Vittoria, Sorrento (Na)
 Hotel Plaza, Sorrento (Na)
 Sakura Hotel, Torre del Greco (Na)
 Comune di Aiello del Sabato (Av)
 Abbazia Park Hotel, Frigento (Av)
 Hotel Serino, Serino (Av)
 Grand Hotel Italiano, Benevento
 Hotel Aquapetra Resort & Spa, Telesse T. (Bn)
 Ristorante Kresis, Telesse Terme (Bn)
 Agristor Le Due Torri, Presenzano (Ce)
 Hotel Gabbiano, Capo Palinuro (Sa)
 Hotel Ariston, Paestum (Sa)
 Hotel Il San Pietro, Positano (Sa)
 Hotel Buca di Bacco, Positano (Sa)
 Hotel Caruso, Ravello (Sa)

Puglia

Palace Hotel, Bari
 Hotel Parco dei Principi, Bari
 Boscolo Hotel delle Nazioni, Bari
 Hotel Excelsior Congressi, Bari
 Grand Hotel Leon d'Oro, Bari
 Hotel Scandic by Hilton, Bari
 Hotel Ambasciatori, Bari
 Vittoria Parc Hotel, Bari
 Hotel Oriente, Bari
 Hotel Villa Romanazzi Carducci, Bari
 Ristorante Hagakure, Bari
 Eatitaly, Bari
 Alma Resort, Acquaviva delle Fonti (Ba)
 Hotel Sovrano, Alberobello (Ba)
 Park Hotel Castel del Monte, Andria (Ba)
 Tenuta Cocevola, Andria (Ba)
 Hotel dei Cavalieri, Barletta (Ba)
 Hotel Villa, Bisceglie (Ba)
 Ristorante Bella Epoque, Bitonto (Ba)
 Ristorante Villa Torrequadra, Bitonto (Ba)
 Hotel Club Il Baricentro, Casamassima (Ba)
 Ristorante Poggio del Sole, Castellana G. (Ba)
 Ristorante Parco La Serra, Castellana G. (Ba)
 New Lions Ricevimenti, Corato (Ba)
 Hotel S. Martin, Giovinazzo (Ba)
 Hotel La Fayette, Giovinazzo (Ba)
 La Cavallerizza, Gravina di Puglia (Ba)
 Opera Catering, Gravina di Puglia (Ba)
 Silvestri Intrattenimenti, Gravina in Puglia (Ba)
 New Lions Corporation, Molfetta (Ba)
 Masseria Abate, Noci (Ba)
 Unahotel Regina, Noicattaro (Ba)
 Hotel S.Tommaso, Polignano a Mare (Ba)
 Rist. La Reggia del Balì, Putignano (Ba)
 Hotel Pineta, Ruvo di Puglia (Ba)
 Tenuta Moreno, Mesagne (Br)
 Castello Svevo, Oria (Br)
 Hotel Regia, Trani (Bt)
 Sala ricevimenti Lavinia Bianchi, Trani (Bt)
 Villa Carafa, Andria (Bt)
 Masseria Terme di Traiano, Andria (Bt)
 Villa Reale Ricevimenti, Foggia
 Università degli Studi, Foggia
 Centro Turistico Bonassisa, Segezia (Fg)
 Hotel Patria, Lecce
 Hilton Garden Inn, Lecce
 Grand Hotel Tiziano, Lecce
 Hotel Leone di Messapia, Lecce
 Villa Madama, Cavallino (Le)
 Hotel Le Sirenuse, Gallipoli (Le)
 Basiliani Resort, Otranto (Le)
 Tenuta Centoporte Resort Hotel, Otranto (Le)
 Palazzo dei Mori, Otranto (Le)
 Bacino Grande, Porto Cesareo (Le)
 Hotel Lo Scoglio, Porto Cesareo (Le)
 Grand Hotel delle Terme, Santa Cesarea Terme (Le)
 Hotel Alizè, Santa Cesarea Terme (Le)
 Hotel Terminal, Santa Maria di Leuca (Le)
 Grand Hotel Delfino, Taranto
 Appia Palace Hotel, Massafra (Ta)
 Hotel Rist. Il Bagaglino, Statte (Ta)
 Golf Hotel, Riva dei Tessali (Ta)

Basilicata

Hotel Hilton Garden Inn, Matera
 Ricevimenti Garden, Matera
 Hotel degli Ulivi, Macchia di Ferrandina (Mt)
 Hotel degli Argonauti, Pisticci (Mt)
 Miceneo Palace Hotel, Scanzano Jonico (Mt)

Hotel Antico Pastificio, Stigliano (Mt)
 Park Hotel Potenza, Potenza
 Grande Albergo Potenza, Potenza
 Pianeta Maratea, Maratea (Pz)
 Ristorante Lo Zodiaco, Oppido Lucano (Pz)

Calabria

Hotel Palace, Catanzaro Lido (Cz)
 THI Hotel, Lamezia Terme (Cz)
 Ristorante Lo Zodiaco, Oppido Lucano (Pz)
 Capo Vaticano Resort, Ricadi (Vv)

Sicilia

Grand Hotel Villa Igiea, Palermo
 Grand Hotel et des Palmes, Palermo
 Falkensteiner Hotel Palazzo Sitano, Palermo
 Hotel Ai Cavalieri, Palermo
 Holiday Inn Palermo, Palermo
 Jolly Hotel Palermo, Palermo
 Grande Albergo Sole, Palermo
 Hotel Mondello Palace, Palermo
 Hotel Europa, Palermo
 Albergo Mediterraneo, Palermo
 Hotel Piazza Borsa, Palermo
 Ristorante Il Genio dei Sapori, Palermo
 Circolo del Tennis, Palermo
 Marina Holiday, Balestrate (Pa)
 Hotel Acacia, Campofelice di R. (Pa)
 Garden Beach Hotel, Campofelice di R. (Pa)
 Hotel Costa Verde, Cefalù (Pa)
 Hotel Le Sabbie d'Oro, Cefalù (Pa)
 Hotel Baia del Capitano, Cefalù (Pa)
 Palm Beach Hotel, Cinisi (Pa)
 Alba Pasticceria, Mondello (Pa)
 Domina Home Zagarella, S. Flavia (Pa)
 Hotel Villaggio del Mare, Terrasini (Pa)
 Hotel La Tonnara, Tonnara Trabia (Pa)
 Foresteria Baglio della Luna, Agrigento
 Ristorante Il Vigneto, Menfi (Ag)
 Ristorante Il Vigneto di Menfi, Porto Palo (Ag)
 Una Hotel Palace, Catania
 Jolly Hotel Catania, Catania
 Hotel Romano Palace, Catania
 Hotel Poggio Ducale, Catania
 Hotel Mediterraneo, Catania
 Villa Isabella, Caltanissetta
 Hotel Apeiron, Acicastello (Ct)
 Hotel Villa Paradiso d'Etna, S.Giovanni L.P. (Ct)
 Ares Hotel, S.Giovanni La Punta (Ct)
 Hotel Airone, Zafferana Etnea (Ct)
 Hotel Liberty, Messina
 Naxos Beach Hotel, Giardini Naxos (Me)
 Caesar Palace Hotel, Giardini Naxos (Me)
 Ritrovo Grande Olimpo, Spadafora (Me)
 S.Domenico Palace Hotel, Taormina (Me)
 Grand Hotel Timeo, Taormina (Me)
 Hotel Imperiale, Taormina (Me)
 Hotel Ariston, Taormina (Me)
 Hotel Villa Angela, Taormina (Me)
 Sala al 318, Ragusa
 Azienda Agricola Gulfi, Chiaramonte Gulfi (Rg)
 Holiday Inn Siracusa, Siracusa
 Hotel Caiammari, Siracusa
 Hotel Palazzo Zuppello, Augusta (Sr)
 Hotel Crystal, Trapani
 Hotel Tirreno, Trapani
 La Tonnara Hotel, Bonagia Valderice (Tp)
 Hotel Poma, Custonaci (Tp)
 Ristorante Panorama, Erice (Tp)
 New Palace Hotel, Marsala (Tp)
 Hotel L'Antico Baglio, Marsala (Tp)
 Villa Favorita, Marsala (Tp)
 Minoa Ricevimenti, Marsala (Tp)
 Antiche Saline, Marsala (Tp)
 Sammartano Hotels, Marsala (Tp)
 Ristorante La Fenice, Mazara del Vallo (Tp)
 Pasticceria Ponticelli, Petrosino (Tp)
 Villa Zina Park Hotel, Valderice (Tp)

Sardegna

T Hotel, Cagliari
 Hotel Caesar's, Cagliari
 Holiday Inn Cagliari, Cagliari
 Hotel Riviera, Carloforte (Ca)
 Grand Hotel Chia Laguna, Domus de Maria (Ca)

Is Morus Relais, Pula (Ca)
 Hotel Italia, Quartu S.Elena (Ca)
 Forte Village, S.Margherita di Pula (Ca)
 Hotel Flamingo, S.Margherita di Pula (Ca)
 Sofitel Timi Ama, Villasimius (Ca)
 Hotel Su Gologone, Oliena (Ca)
 Hotel Sandalia, Nuoro
 Club Hotel Marina Beach, Orosei (Nu)
 Club Hotel Torre Moresca, Orosei (Nu)
 Hotel La Bitta, Arbatax (Og)
 Hotel Mercure Olbia Hermanea, Olbia (OT)
 Hotel Ollastu, Olbia (OT)
 Hotel Speraesole, Olbia (OT)
 La Maddalena Hotel&Yacht Club, Porto Arsenale (OT)
 Hotel Catalunya, Alghero (Ss)
 Hotel El Faro, Alghero (Ss)
 Hotel La Bisaccia, Arzachena (Ss)
 Hotel Romazzino, Porto Cervo (Ss)
 Hotel Cervo, Porto Cervo (Ss)
 Hotel Il Pellicano d'Oro, Porto Cervo (Ss)
 Sporting Hotel, Portorotondo (Ss)
 Museo Geobotanico della Giara, Setzu (Vs)

NAVI DA CROCIERA CRUISE SHIPS

P&O, M/N Crown Princess, Fincantieri Trieste
 P&O, M/N Regal Princess, Fincantieri Trieste
 P&O, M/N Island Princess, Fincantieri Trieste
 P&O, M/N Pacific Princess, Fincantieri Trieste
 P&O, M/N Sun Princess, Fincantieri Trieste
 P&O, M/N Dawn Princess, Fincantieri Trieste
 P&O, M/N Grand Princess, Fincantieri Trieste
 P&O, M/N Star Princess, Fincantieri Trieste
 Costa Crociere, Genova
 Grandi Navi Veloci, Genova
 MSC Lirica, Mediterranean Shipping Company
 MSC Sinfonia, Mediterranean Shipping Company
 MSC Splendida, Mediterranean Shipping Company
 MSC Fantasia, Mediterranean Shipping Company
 MSC Poesia, Mediterranean Shipping Company
 Silversea Cruises, M/N Silver Wind
 Silversea Cruises, M/N Silver Shadow
 Silversea Cruises, M/N Silver Cloud
 Silversea Cruises, M/N Silver Whisper

AZERBAIGIAN AZERBAIJAN

Carpet Museum, Baku

AUSTRIA AUSTRIA

Austria Trend Hotel Ananas, Wien
 Trend Hotel Donau Zentrum, Wien
 Grand Hotel Sauerhof, Baden
 Schloss Hotel Leberberg, Kitzbühel
 Arcotel Nike Linz, Linz
 LFI Hotel, Linz
 Point Hotel, Anif/Salzburg
 Seehotel Engstler, Velden

BELGIO BELGIUM

Jolly Hotel du Grand Sablon, Bruxelles
 Hyillit Hotel, Antwerpen

BOSNIA BOSNIA

Hit Casino Coloseum, Sarajevo
 Terme Ilidza, Sarajevo

CIPRO CYPRUS

Uptown Sq., Limassol

CROAZIA CROATIA

Hotel Antunovic, Zagreb
 Hotel Aristos, Zagreb
 Hotel Dubrovnik, Zagreb
 Hotel International, Zagreb
 Four Points Panorama Hotel, Zagreb
 Hoteli Baska, Baska
 Hotel Croatia, Cavtat
 Grand Hotel Dramalj, Dramalj
 Hotel Palace, Dubrovnik
 Hotel Excelsior, Dubrovnik
 Importanne Resort, Dubrovnik
 Pucic Palace Hotel, Dubrovnik
 Hotel Maestral, Dubrovnik
 Hotel Osejava, Makarska
 Liburnia Riviera Hoteli, Opatija
 Hotel Parentium, Porec

Hotel Hostin, Porec
 Hotel Monte Mulini, Rovinj
 Hotel Lone, Rovinj
 Park Hotel, Rovinj
 Hoteli Korali, Umag
 Ghia Staff, Zminj

EGITTO EGYPT

Coral Bay Resort, Sharm El Sheik

ERITREA ERITREA

Asmara Palace Hotel, Asmara

FRANCIA FRANCE

Jolly Hotel Lotti, Paris
 Holiday Inn Paris Republique, Paris
 Ane Rouge Restaurant, Nice
 Hotel Isotel, Bonifacio (Corsica)

GERMANIA GERMANY

Holiday Inn Frankfurt City South, Frankfurt

GRAN BRETAGNA GREAT BRITAIN

Jollyhotel St. Ermin's, London
 Malmaison Hotel, Manchester

MACEDONIA MACEDONIA

Grand Hotel Skopje, Skopje
 Casino Flamingo Hotel, Gevgelija

MONTENEGRO MONTENEGRO

Carine d.o.o., Podgorica

OLANDA HOLLAND

Jollyhotel Carlton, Amsterdam

PERÙ PERU

Jw Marriott Hotel Cuzco, Cuzco

REPUBBLICA CECA CZECH REPUBLIC

Hotel Esplanade, Praha
 Hotel Ambassador, Praha

ROMANIA ROMANIA

Palas Iasi, Iasi
 Hotel Belvedere, Braila

SLOVACCHIA SLOVAKIA

Hotel Set, Bratislava
 Hotel Alexander, Bratislava
 Hotel Ambassador, Koscice
 Hotel Bellevue, Stary Smokovec
 Holiday Inn, Zilina

SLOVENIA SLOVENIA

Hotel Lev Intercontinental, Ljubljana
 Grand Hotel Union, Ljubljana
 Hotel Mons, Ljubljana
 Pionirski Dom, Ljubljana
 Hoteli Terme, Brezice
 Terme Catez, Catez
 Narodni Dom, Celje
 Hoteli Koper, Koper
 Hotel Aquapark Zusterina, Koper
 Hotel Piramida, Maribor
 Hit Casinò Perla, Nova Gorica
 Grand Hotel Palace, Portoroz

SPAGNA SPAIN

Ristorante Ritz, Puerto Portals/Maiorca

SVIZZERA SWITZERLAND

Park Hotel Delta, Ascona
 Watergate Restaurant, Lausanne
 Hotel Splendid, Lugano
 VF Corporation, Lugano
 Hotel Radisson, Zurigo

UCRAINA UKRAINE

Hotel Victoria, Donetsk

UNGHERIA HUNGARY

Hotel Boscolo New York Palace, Budapest



07/1

H A H H H Kg
88 47 57 46 10 5,3



07/1A

H A H H H Kg
88 60 57 46 10 6

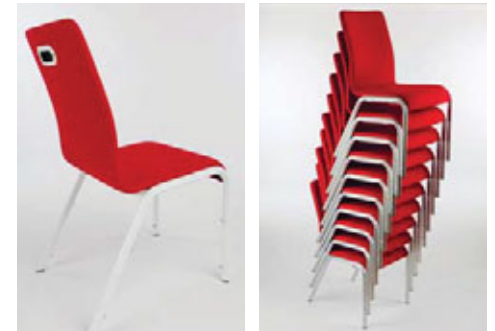

- sedia per riunioni, conferenze e banchetti, disponibile con o senza braccioli. Premiata con il "FIRA Innovation Award" per la sua innovativa tecnologia di seduta
- impilabile per 10
- leggera, grazie alla struttura in tubolare liscio di alluminio estruso di forma triangolare
- struttura di alluminio verniciata a forno a 230°C resistente ai graffi e agli urti, disponibile in vari colori
- molto confortevole, grazie alla scocca sedile e schienale conformata anatomicamente, allo schienale flessibile e all'innovativa tecnologia di seduta ProBax®. Questa consiste in un sistema di poliuretani espansi che consente alla spina dorsale di assumere una posizione a forma di "S" più lordotica, riducendo i dolori alla schiena e al collo, e aumentando sensibilmente il confort di seduta
- rivestimento con tessuti o vinilpelli molto resistenti all'abrasione e di facile pulizia; rivestimento personalizzabile con logo del cliente cucito sul retro dello schienale
- optional della maniglia nel retroschienale, del sistema d'aggancio laterale scorrevole a scomparsa con o senza numerazione, della tavoletta di scrittura pieghevole asportabile, del coprisedia e del carrello per il trasporto delle sedie impilate
- interamente prodotta nella Comunità Europea

- *contemporary multi-purpose chair perfect for banquet and conference venues, available with or without arms*
- *stacking 10 high*
- *lightweight, thanks to its aluminium frame made of an exclusive triangular extrusion*
- *design incorporating ProBax® Advanced Seating Technology which has been awarded with the FIRA Innovation Award. ProBax® is a system of foams inserts of a specific geometrical design allowing a more natural lordotic "S" shaped curvature of the spine, greatly reducing back and neck pain, and increasing comfort dramatically. With the ProBax® system the benefits include: an improved blood and oxygen flow; an increased perception of space between rows; a reduced movement and less fidgeting amongst the audience; an improved, more upright posture aids digestion*
- *multi-contoured flexing shell upholstered and covered in a wide choice of contract fabrics and vinyls*
- *options of a recessed handle, a retractable hook-over linking system with or without numbering, a folding and detachable writing tablet, a chair cover and a transport trolley*
- *entirely manufactured in the European Community*



12/3T

h A h h h Kg
91 45 63,5 47 10 7,6



12/3A

h A h h h Kg
91 59 63,5 47 10 8,6



12/1

h A h h h Kg
88 45 62,5 47 10 7,2

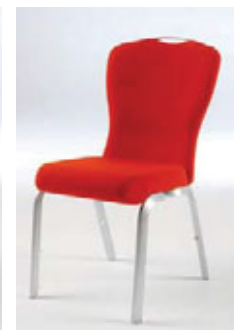

12/2T

h A h h h Kg
91 45 63,5 47 10 7,5



12/4

h A h h h Kg
90 45 63 47 10 7,4



12/5T

h A h h h Kg
91 45 62,5 47 10 7,4

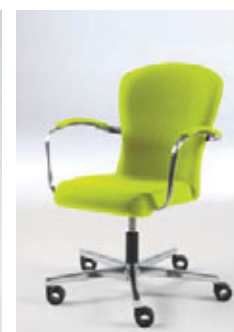

12/12A

h A h h h Kg
91 59 57 42 - 11,4
101 52

- sedia adatta per riunioni, conferenze e banchetti, disponibile con o senza braccioli
- facilmente e saldamente impilabile in verticale per 10, grazie alla particolare forma asimmetrica delle gambe
- leggera, grazie alla struttura in tubolare di alluminio estruso
- struttura di alluminio verniciata a forno a 230°C resistente ai graffi e agli urti, disponibile in vari colori
- molto confortevole, grazie al sedile conformato anatomicamente e allo schienale provvisto di supporto lombare; schienale flessibile per la sedia
- imbottiture composte da espansi ignifughi indeformabili ad alta densità
- rivestimento con tessuti o vinilpelli resistenti all'abrasione e di facile pulizia
- disponibile in cinque diverse forme di schienale e anche nella versione con la base girevole a 5 razze in acciaio cromato provvista di ruote
- optional della maniglia incastonata nella parte alta dello schienale, del sistema d'aggancio laterale scorrevole a scomparsa con o senza numerazione, della tavoletta di scrittura pieghevole asportabile, del coprisedia e del carrello per il trasporto delle sedie impilate
- interamente prodotta nella Comunità Europea

- contemporary multi-purpose chair perfect for banquet and conference venues, available with or without arms
- stacking 10 high with specially designed clear stack buttons which will guide and retain the chairs' position for stable storage
- lightweight, thanks to its tubular aluminium frame in an unique asymmetrical extrusion
- dished flex-back with lumbar support and contoured seat for a superior comfort
- available as a side chair, armchair and task chair, in five back options
- complemented by an extensive range of quality contract fabrics and finishes
- options of a top-rail, a retractable hook-over linking system with or without numbering, a folding and detachable writing tablet, a chair cover and a transport trolley
- entirely manufactured in the European Community



01

h A h h h Kg
81,5 54 58 47 15 7



01A

h A h h h Kg
81,5 57 58 47 15 8,2



- programma di sedie e di sgabelli bar, con e senza braccioli, adatto per la collettività in generale; su richiesta, fornibili anche le sedie su barra oppure con base girevole a cinque razze su ruote
- sedie impilabili per 20 nella versione con sedile e schienale in polipropilene e per 15 nella versione con sedile e schienale imbottiti; trasportabili con appositi carrelli
- struttura con base a slitta in filo d'acciaio in finitura cromata lucida oppure verniciata a polveri epossidiche nei colori di serie
- sedile, schienale e copribraccioli in polipropilene stampato ad iniezione con trattamento anti UV, disponibile in vari colori e anche nella versione autoestinguente. Sedile e schienale disponibili anche nella versione imbottita con espanso ignifugo e rivestita con tessuti ignifughi della nostra collezione o del cliente
- optional del feltrini per i piedini, del sistema d'aggancio, della tavoletta di scrittura pieghevole asportabile (da applicare ad un bracciolo) e del carrello di trasporto e magazzinaggio
- interamente prodotte nella Comunità Europea

- range of chairs and bar stools, with and without arms, suitable for public areas in general. On request, chairs are available either on beam either with a 5-star base with castors
- chairs stacking 20 high in the version with moulded polypropylene seat and back, and stacking 15 high in the version with padded seat and back. Easy to transport and store thanks to a made on purpose trolley
- sled frame in steel rod available in a chrome plated finish or powder coated in black, white or light grey colours
- injection moulded polypropylene seat, back and arms with an anti-UV treatment, available in several colour options and also in flame retardant version. Seat and back can also be supplied with upholstered pads from our collection of fabrics or specified by the client
- options of felt pads for glides, linking, detachable writing tablet and trolley
- entirely manufactured in the European Community



Sedia con braccioli e con tavoletta di scrittura pieghevole asportabile

Chair with arms fitted with detachable folding writing tablet

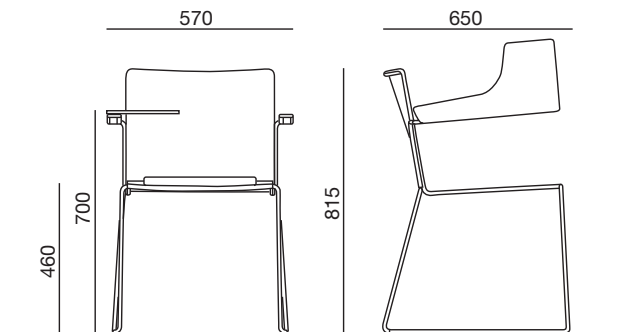

Sistema d'aggancio doppio o singolo in plastica di colore grigio Ral 7040 per bloccare saldamente le sedie tra di loro; consigliati due agganci per ogni sedia

Single and double linking system for chairs in theater configuration. Suggested two pieces per chair. Made of plastic in grey Ral 7040 colour



Optional dei feltrini per i piedini di plastica delle sedie

Option of felt pads for chair glides

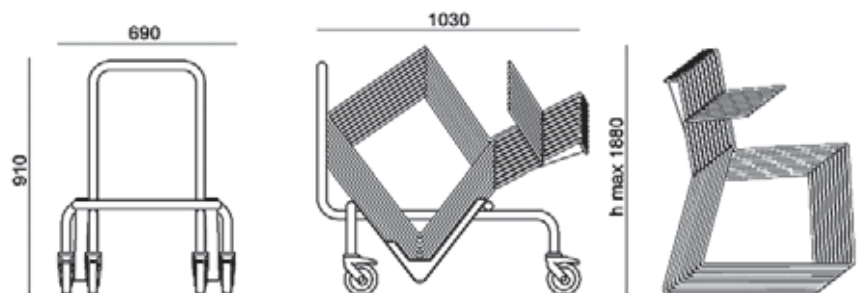



17/1

H A H H H Kg
88 47,5 58 47 10 7,7

17/1A

H A H H H Kg
88 58 58 47 10 9,2



- sedia adatta per conferenze, riunioni e banchetti, disponibile con e senza braccioli
- impilabile per 10 in verticale
- struttura in tubolare di ferro in finitura cromata lucida
- braccioli in poliuretano di colore nero
- confortevole, grazie alla scocca conformata anatomicamente e alle imbottiture di spessore generoso
- imbottiture composte da espansi ignifughi indeformabili ad alta densità
- rivestimento con tessuti o vinilpelli molto resistenti all'abrasione e di facile pulizia.
- optional della maniglia nel retroschienale, del sistema d'aggancio laterale scorrevole a scomparsa con o senza numerazione, della tavoletta di scrittura pieghevole asportabile, del coprisedia e del carrello per il trasporto delle sedie impilate

- contemporary multi-purpose chair perfect for conference and banquet venues, available with or without arms
- stacking 10 high with specially designed clear stack buttons which will guide and retain the chairs' position for stable storage
- chrome plated frame provided with a foot incorporating a stacking buffer
- multi-contoured seat shell for a superior comfort
- complemented by an extensive range of quality contract fabrics
- options of a recessed handle, a retractable hook-over linking system with or without numbering, a folding and detachable writing tablet, a chair cover and a transport trolley
- entirely manufactured in the European Community



21/2
H A H H H Kg
90 43 63 47 8 6,9



21/2A
H A H H H Kg
90 57 63 47 8 7,9



21/4
H A H H H Kg
86 43 61 47 8 6,1



21/6
H A H H H Kg
86 43 63 47 8 6,8



21/7
H A H H H Kg
91 43 63 47 8 6,9



21/8
H A H H H Kg
91 43 63 47 8 6,9



21/15
H A H H H Kg
90 43 63 47 8 6,8



21/17A
H A H H H Kg
95 61 63 46 - 12
104 55

- sedia adatta per riunioni, conferenze e banchetti, disponibile con o senza braccioli
- impilabile in verticale per 8
- leggera, grazie alla struttura in tubolare di alluminio estruso
- struttura di alluminio verniciata a forno a 230°C resistente ai graffi e agli urti, disponibile in vari colori
- molto confortevole, grazie al sedile conformato anatomicamente e allo schienale curvato provvisto di supporto lombare; schienale flessibile per la sedia senza braccioli
- imbottiture composta da espansi ignifughi indeformabili ad alta densità
- rivestimento con tessuti o vinilpelli resistenti all'abrasione e di facile pulizia
- disponibile in sei diverse forme di schienale
- optional della maniglia nel retroschienale, del sistema d'aggancio laterale scorrevole a scomparsa, della tavoletta di scrittura pieghevole asportabile, del coprisedia e del carrello per il trasporto delle sedie impilate
- interamente prodotta nella Comunità Europea

- contemporary multi-purpose chair perfect for banquet and conference venues, available with or without arms
- stacking 8 high
- lightweight, thanks to its tubular aluminium frame
- dished flex-back with lumbar support and contoured seat for a superior comfort
- six back options
- complemented by an extensive range of quality contract fabrics and finishes
- options of a rear aluminium handle, a retractable hook-over linking system, a folding and detachable writing tablet, a chair cover and a transport trolley
- entirely manufactured in the European Community



01/1

H	A	H	H	⊞	Kg
80	46	59	46	12	4,8



- sedia adatta per riunioni, conferenze e banchetti
- impilabile in verticale per 12
- leggera, grazie alla struttura in tubolare di alluminio estruso di forma triangolare
- struttura di alluminio verniciata a forno a 230°C resistente ai graffi e agli urti, disponibile in vari colori
- sedile provvisto di cinghie elastiche
- imbottiture composta da espansi ignifughi indeformabili ad alta densità
- rivestimento con tessuti o vinilpelli resistenti all'abrasione e di facile pulizia
- optional della maniglia incastonata nel retroschienale, del sistema d'aggancio laterale scorrevole a scomparsa, della tavoletta di scrittura pieghevole asportabile, del coprisedia e del carrello per il trasporto delle sedie impilate
- interamente prodotta nella Comunità Europea

- *multi-purpose chair perfect for banquet and conference venues*
- *stacking 12 high*
- *lightweight, thanks to its triangular tubular aluminium frame*
- *webbed seat*
- *complemented by an extensive range of quality contract fabrics and finishes*
- *options of a recessed handle, a retractable hook-over linking system, a folding and detachable writing tablet, a chair cover and a transport trolley*
- *entirely manufactured in the European Community*



04/1

H A H H Kg
87 46 60 46 12 6,4



04/2

H A H H Kg
87 46 63 46 12 7,7



- sedia adatta per riunioni, conferenze e banchetti
- impilabile in verticale per 12
- leggera, grazie alla struttura in tubolare di alluminio estruso di forma triangolare
- struttura di alluminio verniciata a forno a 230°C resistente ai graffi e agli urti, disponibile in vari colori
- molto confortevole, grazie al sedile provvisto di cinghie elastiche e allo schienale flessibile
- imbottiture composta da espansi ignifughi indeformabili ad alta densità
- rivestimento con tessuti o vinilpelli resistenti all'abrasione e di facile pulizia; versione opzionale dello schienale rivestito con tessuto a rete
- optionals del sistema d'aggancio laterale scorrevole a scomparsa, della tavoletta di scrittura pieghevole asportabile, del coprisedia e del carrello per il trasporto delle sedie impilate
- interamente prodotta nella Comunità Europea

- *multi-purpose chair perfect for banquet and conference venues*
- *stacking 12 high*
- *lightweight, thanks to its triangular tubular aluminium frame*
- *comfortable thanks to a webbed seat and a flex-back*
- *complemented by an extensive range of quality contract fabrics and finishes; optional mesh-back version*
- *options of a retractable hook-over linking system, a folding and detachable writing tablet, a chair cover and a transport trolley*
- *entirely manufactured in the European Community*



60/3
H A H H H Kg
87 45 57 45 10 4,9



60/1
H A H H H Kg
88 45 57 45 10 5,2



60/2
H A H H H Kg
88 45 57 45 10 5



60/4
H A H H H Kg
89 45 57 45 10 5,2



60/5
H A H H H Kg
89 45 57 45 10 5,4



60/5A
H A H H H Kg
89 60 57 45 10 6,1



60/6
H A H H H Kg
92 45 57 45 10 5,4

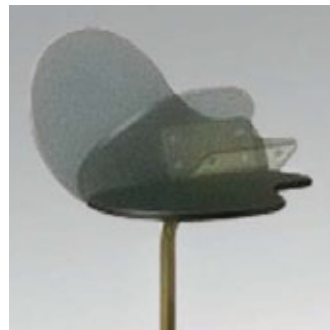
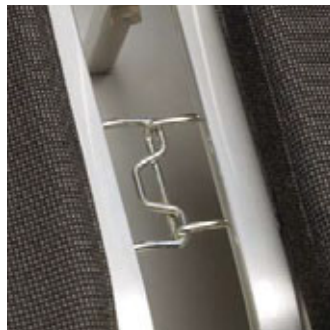

- sedia con e senza braccioli, adatta per banchetti, riunioni e conferenze
- impilabile per 10 e molto maneggevole
- leggera, grazie alla struttura in tubolare di alluminio di mm. 24x24 liscio
- struttura di alluminio verniciata a forno a 230°C resistente ai graffi e agli urti, disponibile in vari colori
- confortevole, grazie alle imbottiture di spessore generoso e al sedile conformato anatomicamente
- imbottiture composte da espansi ignifughi indeformabili ad alta densità
- rivestimento con tessuti o vinilpelli molto resistenti all'abrasione e di facile pulizia; rivestimento personalizzabile con logo del cliente cucito sul retro dello schienale
- optionals del sistema d'aggancio laterale scorrevole a scomparsa, della tavoletta di scrittura pieghevole asportabile, del coprisedia e del carrello per il trasporto delle sedie impilate
- interamente prodotta nella Comunità Europea

- *multi-purpose chair with or without arms suitable for banquet, conference and meeting*
- *stacking 10 high*
- *lightweight, thanks to its tubular aluminium frame 24x24mm; smooth tubular*
- *easy to handle*
- *comfortable, thanks to a dished seat and to high density foams*
- *complemented by an extensive range of quality contract fabrics and finishes, resistant to scratches and clashes*
- *options of a retractable hook-over linking system, a folding and detachable writing tablet, a chair cover and a transport trolley*
- *entirely manufactured in the European Community*



58/4
H A H H H Kg
93 45 59 45 10 5,1



58/1
H A H H H Kg
94 45 59 45 10 5,5



58/1A
H A H H H Kg
94 60 59 45 10 6,2



58/2
H A H H H Kg
94 45 59 45 10 5,4



58/3
H A H H H Kg
93 45 59 45 10 5,4

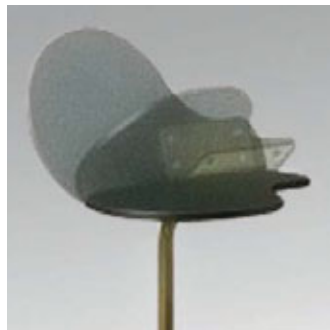

- sedia con e senza braccioli, adatta per banchetti, riunioni e conferenze
- impilabile per 10 e molto maneggevole
- leggera, grazie alla struttura in tubolare di alluminio di mm. 24x24 scanalato
- struttura di alluminio verniciata a forno a 230°C resistente ai graffi e agli urti, disponibile in vari colori
- confortevole, grazie alle imbottiture di spessore generoso e al sedile conformato anatomicamente
- imbottiture composte da espansi ignifughi indeformabili ad alta densità
- rivestimento con tessuti o vinilpelli molto resistenti all'abrasione e di facile pulizia; rivestimento personalizzabile con logo del cliente cucito sul retro dello schienale
- optional del sistema d'aggancio laterale scorrevole a scomparsa, della tavoletta di scrittura pieghevole asportabile, del coprisedia e del carrello per il trasporto delle sedie impilate
- interamente prodotta nella Comunità Europea

- *multi-purpose chair with or without arms suitable for banquet, conference and meeting*
- *stacking 10 high*
- *lightweight, thanks to its tubular aluminium frame 24x24mm; grooved tubular*
- *easy to handle*
- *comfortable, thanks to a dished seat and to high density foams*
- *complemented by an extensive range of quality contract fabrics and finishes, resistant to scratches and clashes*
- *options of a retractable hook-over linking system, a folding and detachable writing tablet, a chair cover and a transport trolley*
- *entirely manufactured in the European Community*



65/2
H A H H H Kg
93,5 45 62,5 45 10 6,8



65/1
H A H H H Kg
91 45 62 45 10 6



65/3
H A H H H Kg
91 45 62,5 45 10 6,2



65/4
H A H H H Kg
92 45 62 45 10 5,8



65/5
H A H H H Kg
92 45 62,5 45 10 6,2



65/6
H A H H H Kg
94 45 62 45 10 6,6



65/6A
H A H H H Kg
94 60 59 45 10 7,3

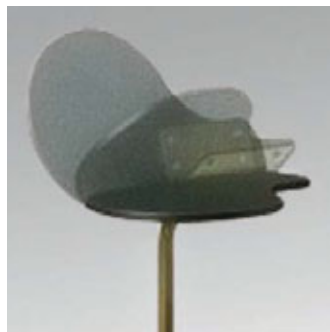
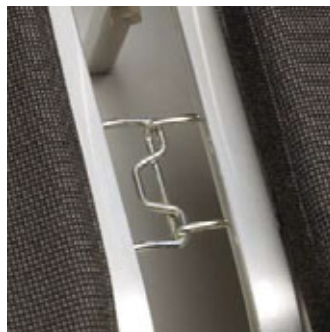

- sedia con e senza braccioli, adatta per banchetti, riunioni e conferenze
- impilabile per 10 e molto maneggevole
- leggera, grazie alla struttura in tubolare di alluminio di mm. 24x24 con due facce lisce e due rigate
- struttura di alluminio verniciata a forno a 230°C resistente ai graffi e agli urti, disponibile in vari colori
- confortevole, grazie al sedile e allo schienale conformati anatomicamente
- imbottiture composte da espansi ignifughi indeformabili ad alta densità
- rivestimento con tessuti o vinilpelli molto resistenti all'abrasione e di facile pulizia; rivestimento personalizzabile con logo del cliente cucito sul retro dello schienale
- optional del sistema d'aggancio laterale scorrevole a scomparsa, della tavoletta di scrittura pieghevole asportabile, del coprisedia e del carrello per il trasporto delle sedie impilate
- interamente prodotta nella Comunità Europea

- *multi-purpose chair with or without arms suitable for banquet, conference and meeting*
- *stacking 10 high*
- *lightweight, thanks to its tubular aluminium frame 24x24mm; reeded tubular*
- *easy to handle*
- *comfortable, thanks to dished seat and back*
- *complemented by an extensive range of quality contract fabrics and finishes, resistant to scratches and clashes*
- *options of a retractable hook-over linking system, a folding and detachable writing tablet, a chair cover and a transport trolley*
- *entirely manufactured in the European Community*

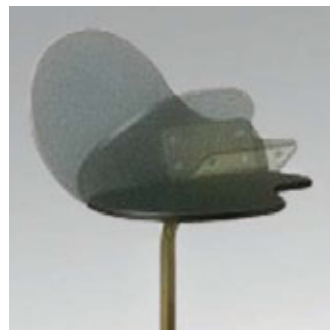
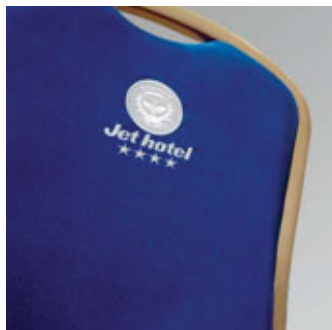

- sedia con e senza braccioli, adatta per banchetti, riunioni e conferenze
- impilabile per 10 e molto maneggevole
- leggera, grazie alla struttura in tubolare di alluminio di mm. 24x24 scanalata
- struttura di alluminio verniciata a forno a 230°C resistente ai graffi e agli urti, disponibile in vari colori
- molto confortevole, grazie al sedile conformato provvisto di cinghie elastiche e allo schienale conformato anatomicamente provvisto di supporto lombare
- imbottiture composte da espansi ignifughi indeformabili ad alta densità
- rivestimento con tessuti o vinilpelli molto resistenti all'abrasione e di facile pulizia; rivestimento personalizzabile con logo del cliente cucito sul retro dello schienale
- optional del sistema d'aggancio laterale scorrevole a scomparsa, della tavoletta di scrittura pieghevole asportabile, del coprisedia e del carrello per il trasporto delle sedie impilate
- interamente prodotta nella Comunità Europea

- multi-purpose chair with or without arms suitable for banquet, conference and meeting
- stacking 10 high
- lightweight, thanks to its tubular aluminium frame 24x24mm; grooved tubular
- easy to handle
- very comfortable, thanks to a webbed dished seat and to a dished back provided with lumbar support
- complemented by an extensive range of quality contract fabrics and finishes, resistant to scratches and clashes
- options of a retractable hook-over linking system, a folding and detachable writing tablet, a chair cover and a transport trolley
- entirely manufactured in the European Community



70/3

H A H H H Kg
93 45 59 46,5 10 6,6



70/1

H A H H H Kg
93,5 45 59,5 46,5 10 7,3

70/2

H A H H H Kg
92,5 45 60 46,5 10 6,9



70/4

H A H H H Kg
93 45 60 46,5 10 7

70/5

H A H H H Kg
93 45 61,5 46,5 10 7,6



70/6

H A H H H Kg
93 45 61,5 46,5 10 7,1

- sedia adatta per banchetti, riunioni e conferenze
- impilabile per 10 e molto maneggevole
- leggera, grazie alla struttura in tubolare di alluminio di mm. 24x24 scanalata
- struttura di alluminio verniciata a forno a 230°C resistente ai graffi e agli urti, disponibile in vari colori
- molto confortevole, grazie al sedile conformato provvisto di cinghie elastiche e grazie allo schienale flessibile conformato anatomicamente e provvisto di supporto lombare
- imbottiture composte da espansi ignifughi indeformabili ad alta densità
- rivestimento con tessuti o vinilpelli molto resistenti all'abrasione e di facile pulizia; rivestimento personalizzabile con logo del cliente cucito sul retro dello schienale
- optional del sistema d'aggancio laterale in materiale plastico colorato, della tavoletta di scrittura pieghevole asportabile, del coprisedia e del carrello per il trasporto delle sedie impilate
- interamente prodotta nella Comunità Europea

- *multi-purpose chair suitable for banquet, conference and meeting*
- *stacking 10 high*
- *lightweight, thanks to its tubular aluminium frame 24x24mm; easy to handle*
- *very comfortable, thanks to a webbed dished seat and to a flex dished back provided with lumbar support*
- *complemented by an extensive range of quality contract fabrics and finishes, resistant to scratches and clashes*
- *options of fix plastic linking system, a folding and detachable writing tablet, a chair cover and a transport trolley*
- *entirely manufactured in the European Community*



95/10

H A H H H Kg
96 46,5 60 46 6 7

95/10A

H A H H H Kg
96 61 60 46 6 8



95/9

H A H H H Kg
91 47 62 46 6 6,5

95/9A

H A H H H Kg
91 61 62 46 6 7,6



95/11

H A H H H Kg
92,5 47 60 46 6 6,8

95/11A

H A H H H Kg
92,5 61 60 46 6 7,8

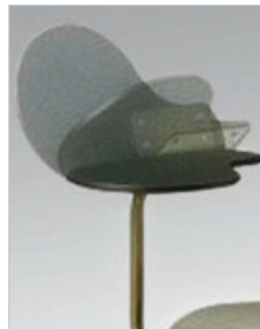

- sedia con e senza braccioli, adatta per banchetti, riunioni e conferenze
- impilabile per 6
- leggera, grazie alla struttura in tubolare di alluminio di mm. 24x24 scanalata
- struttura di alluminio verniciata a forno a 230°C resistente ai graffi e agli urti, disponibile in vari colori
- molto confortevole, grazie al sedile conformato provvisto di cinghie elastiche e allo schienale conformato anatomicamente provvisto di supporto lombare
- imbottiture composte da espansi ignifughi indeformabili ad alta densità
- rivestimento con tessuti o vinilpelli molto resistenti all'abrasione e di facile pulizia; rivestimento personalizzabile con logo del cliente cucito sul retro dello schienale
- optional del sistema d'aggancio laterale scorrevole a scomparsa, della tavoletta di scrittura pieghevole asportabile, del coprisedia e del carrello per il trasporto delle sedie impilate
- interamente prodotta nella Comunità Europea

- *multi-purpose chair with or without arms suitable for banquet, conference and meeting*
- *stacking 6 high*
- *lightweight, thanks to its tubular aluminium frame 24x24mm; grooved tubular*
- *easy to handle*
- *very comfortable, thanks to a webbed dished seat and to a dished back provided with lumbar support*
- *complemented by an extensive range of quality contract fabrics and finishes resistant to scratches and clashes*
- *options of a retractable hook-over linking system, a folding and detachable writing tablet, a chair cover and a transport trolley*
- *entirely manufactured in the European Community*



Rossini/Verdi/Krauss/Beethoven/Mozart



Mahler/Chopin/Vivaldi/Wagner



Bach



Strauss



Yago



Hamlet 74



Hamlet 110



Bi-Stretch

- programma di tavoli e sedie pieghevoli, adatti per catering, banchetti, buffet, conferenze, riunioni e per qualsiasi evento o manifestazione
- leggeri, facili da aprire e da chiudere, maneggevoli, robusti, impilabili da chiusi, facili da trasportare e di prezzo interessante; non si incrinano, non si scheggiano e non si sbucciano
- adatti per uso all'interno e all'esterno
- tavoli di forma rettangolare, quadrata e rotonda
- piani tavolo in un unico pezzo di polietilene (materiale plastico) di colore grigio chiaro, con i bordi e gli spigoli arrotondati per garantire la massima maneggevolezza; resistenti agli urti, agli agenti atmosferici, ai raggi UV, a pesi notevoli e a qualsiasi tipo di macchia. Tavoli "Chopin" e "Vivaldi" provvisti di sistema di aggancio sui due lati corti del piano per agganciare i tavoli tra di loro; tavolo "Mahler" provvisto di sistema di aggancio sui lati lunghi del piano. Aggancio possibile solo tra tavoli dello stesso modello
- gambe e struttura in tubolare di ferro verniciato in colore grigio, resistenti ai graffi e agli agenti atmosferici; le gambe pieghevoli rientrano a scatto nello spessore del piano per facilitare trasporto e magazzino
- spazio di stivaggio molto limitato per i tavoli chiusi; facili da trasportare e stivare grazie ad appositi carrelli
- optional delle tovaglie elasticizzate "Bi-Stretch" e di mollettoni

- range of folding tables and chairs, ideal for catering, banquet, conference, meeting and for any other event
- lightweight, easy to open and to fold, easy to handle, strong, stacking when folded, easy to transport and with attractive price. They will not crack, chip or peel
- suitable for indoor and outdoor
- tables available in rectangular, square and round shapes
- table tops in seamless one-piece polyethylene in light grey colour, with rounded corners and edges, resistant to scratches, clashes, stains and weather. Tables "Chopin" and "Vivaldi" provided with a linking system on their short sides to link tables each other; table "Mahler" provided with a linking system on its long sides. Linking is possible only between tables of the same style
- legs and frame in tubular steel epoxy coated in grey colour, scratch and weatherproof; feet caps preventing floor damage
- minimum storage space requirement; ease of transport thanks to made on purpose trolleys
- options of stretch covers "Bi-Stretch" and of mollettoni



CARRO 1



CARRO 3

Modello Model	Forma Shape	Dimensioni cm. Dimensions cm	Altezza cm. Height cm	Spessore da chiuso cm. Folded thickness cm	Peso Kg. Weight Kg
Rossini	●	Ø 122	74 - 74,5	45	14
Verdi	●	Ø 152	74 - 74,5	45	20
Krauss	●	Ø 160	74 - 74,5	50	25
Beethoven	●	Ø 180	74 - 74,5	50	30
Mozart	●	Ø 200	74 - 74,5	45	33
Strauss	■	122x61	74 - 74,5	45	9,5
Mahler	■	152x75,5	74 - 74,5	45	13
Chopin	■	183x75,5	74 - 74,5	45	16
Vivaldi	■	200x90	74 - 74,5	45	20
Wagner	■	243x75,5	74 - 74,5	50	24
Bach	■	180x45	74 - 74,5	45	10,5
Yago	■	87x87	74 - 74,5	45	10,5
Hamlet 74	●	Ø 80	74 - 74,5	45	7,4
Hamlet 110	●	Ø 80	110	45	8,2

- sedia pieghevole “Bony”, leggera, maneggevole, comoda, robusta, resistente alle macchie, adatta per uso interno ed esterno, impilabile da chiusa, facile da trasportare con apposito carrello
- sedile e schienale in polietilene grigio chiaro conformati anatomicamente; struttura in tubolare di ferro verniciato in colore grigio
- optional del coprisedia in tessuti 100% poliestere di facile lavaggio e manutenzione
- sedia pieghevole “Sam”, leggera, maneggevole, robusta, resistente alle macchie, adatta per uso interno ed esterno, impilabile e di scarso ingombro da chiusa, facile da trasportare con apposito carrello
- sedile e schienale in polietilene grigio chiaro; struttura in tubolare di ferro verniciato in colore grigio
- optional del coprisedia in tessuti 100% poliestere di facile lavaggio e manutenzione

- folding chair “Bony”, lightweight, easy to handle, comfortable, robust, stain resistant, suitable for indoor and outdoor, stacking when folded, easy to transport with made on purpose trolley
- shaped seat and back in polyethylene in light grey colour; frame in tubular steel epoxy coated in grey colour
- optional chair cover in fabrics 100% polyester, easy to wash and to maintain
- folding chair “Sam”, lightweight, easy to handle, comfortable, robust, stain resistant, suitable for indoor and outdoor, very flat and stacking when folded, easy to transport with made on purpose trolley
- seat and back in polyethylene in light grey colour; frame in tubular steel epoxy coated in grey colour
- optional chair cover in fabrics 100% polyester, easy to wash and to maintain



BONY

H A H H Kg
86 45,5 54,5 45 5,2



CARRO 5 (per 30 sedie – for 30 chairs)



SAM

H A H H Kg
81,5 45,5 49,5 45 3,5



CARRO 6 (per 60 sedie – for 60 chairs)





Tavolo con gambe a forma di "T" rovesciata con doppio montante, per tavoli di profondità minima cm. 50
Table with T-bar legs with two columns, for tables minimum 50cm wide



Tavolo con gambe a forma di "T" rovesciata con unico montante, per tavoli di profondità minima cm. 50
Table with T-bar legs with one column, for tables minimum 50cm wide



Tavolo con gambe sfalsate a forma di "T" rovesciata con doppio montante, per tavoli di profondità cm. 40/45
Table with classroomstyle T-bar legs with two columns, for tables 40/45cm wide



Tavolo con gambe sfalsate a forma di "T" rovesciata con unico montante, per tavoli di profondità cm. 40/45
Table with classroomstyle T-bar legs with one column, for tables 40/45cm wide



Tavolo con gambe tipo "Avantgarde", per tavoli di profondità minima cm. 60
Table with legs type "Avantgarde", for tables minimum 60cm wide



Tavolo con gambe a forma di "H", per tavoli di profondità minima cm. 60
Table with "H" legs, for tables minimum 60cm wide



- programma di tavoli pieghevoli e aggregabili, ideali per conferenze, riunioni e banchetti; facili da aprire e da chiudere, maneggevoli, impilabili da chiusi e trasportabili con appositi carrelli
- di forma rettangolare, rotonda e a mezzaluna
- gambe in ferro di diametro mm. 30 a forma di "T" rovesciata, sfalsate (per tavoli rettangolari di profondità cm. 40 o cm. 45) o non sfalsate, con doppio o con unico montante verticale; gambe tipo "Avantgarde" (per tavoli rettangolari di profondità minima cm. 60); gambe a forma di "H" (per tavoli rettangolari di profondità minima cm. 60). Gambe verniciate a polveri epossidiche nei colori della scala Ral oppure cromate lucide. Opzionale delle gambe a "T" rovesciata con doppio montante in tubolare di alluminio verniciato a polveri epossidiche, di peso inferiore
- piani con anima di truciolato oppure di multistrati di pioppo (più leggero) di altezza mm. 19,6 oppure mm. 28 rivestiti con laminato plastico disponibile in 180 diversi colori e decori. Bordi dei piani: piatto di altezza mm. 19,6 o mm. 28 e spessore mm. 2 in Abs rigido di colore molto simile a quello del laminato plastico; arrotondato di altezza mm. 19,6 e spessore mm. 5 in pvc colorato; leggermente arrotondato di altezza mm. 19,6 e spessore mm. 4 in faggio naturale o tinteggiato; piatto di altezza mm. 70 e spessore mm. 10 in legno di faggio naturale o tinteggiato
- optional di prolunghe rettangolari, quadrate e a quarto di cerchio, di pannelli di tamponamento frontali e laterali asportabili, di modulo pieghevole con prese elettriche e connettori per trasmissione dati, di carrelli per il trasporto e il magazzinaggio
- altezza da terra cm. 74, altre altezze su richiesta
- interamente prodotti nella Comunità Europea

- range of folding tables for conference, meeting and banquet ideal for multipurpose rooms
- easy to fold and to storage; speed in setting up in class-room style, U-shape, boardroom style and any other configuration
- rectangular, round and halfmoon shapes
- T-bar legs in tubular steel dia. 30mm available either with two columns either with one column, also in classroom-style; legs type "Avantgarde" for tables minimum 60cm wide; "H" legs for tables minimum 60cm wide. Legs either epoxy coated in all Ral colours either in chrome plated finish. Option of the T-bar legs with two columns in tubular aluminium epoxy coated, as lightweight version
- table tops with chipboard core 19.6mm or 28mm high, covered with high pressure laminate available in 180 colours and designs; available a lighter version with poplar plywood core as well. Available edges: flat 19.6mm or 28mm high and 2mm thick in rigid Abs in a very similar similar colour to the one of the high pressure laminate; rounded 19.6mm high and 5mm thick in coloured soft pvc; slightly rounded 19.6mm high and 4mm thick in beechwood; flat 70mm high and 10mm thick in beechwood
- options of rectangular, square and quarter round extensions; of front and side detachable modesty panels; of power and LAN connections; of transport and storage trolleys
- standard height 74cm, other heights on request
- entirely manufactured in the European Community



Tavolo rotondo con gambe a forma di "H"
Round table with "H" legs



Il tavolo mezzaluna, nei diametri fino a cm. 140, ha un'unica gamba centrale; nei diametri superiori a cm. 140, ha due gambe
Halfmoon table with a maximum diameter of 140cm has one central leg; table with a diameter higher than 140cm has a double leg configuration

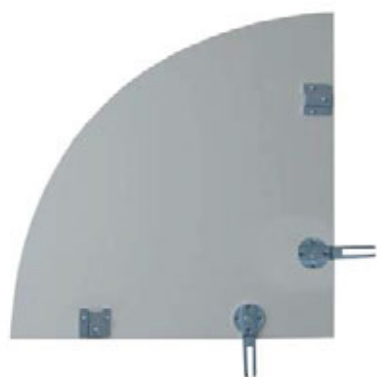

Prolunga d'angolo a forma di quarto di cerchio, senza gambe
Quarter round corner extension, without legs



Sistema di aggancio "maschio" e "femmina" posti sotto il piano
Table top pre-arranged with male and female linking system



Forme e dimensioni in cm. Shapes and dimensions in cm

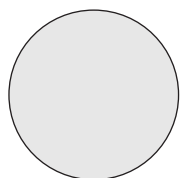

Ø 120
Ø 140
Ø 150
Ø 160
Ø 180



120x45	120x60	120x70	120x75	120x80
140x45	140x60	140x70	140x75	160x80
150x45	150x60	150x70	150x75	180x80
160x45	160x60	160x70	160x75	
180x45	180x60	180x70	180x75	



45x90
60x120
70x140
75x150
80x160



45x45
60x60
70x70
75x75
80x80



Sezione del piano tavolo con il bordo piatto di altezza mm. 19,6 o mm. 28 e spessore mm. 2 di Abs rigido
Section of table top with flat edge 19.6mm or 28mm high and 2mm thick in rigid Abs



Sezione del piano tavolo con il bordo arrotondato di altezza mm. 19,6 e spessore mm. 5 di pvc morbido
Section of table top with rounded edge 19.6mm high and 5mm thick in soft pvc



Sezione del piano tavolo con il bordo leggermente arrotondato di altezza mm. 19,6 e spessore mm. 4 di faggio naturale
Section of table top with slightly rounded edge 19.6mm high and 4mm thick in natural beechwood



Sezione del piano tavolo con il bordo piatto di altezza mm. 70 e spessore mm. 10 di faggio naturale
Section of table top with flat edge 70mm high and 10mm thick in natural beechwood

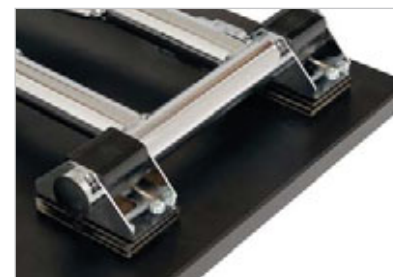
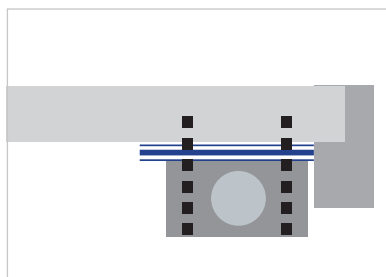
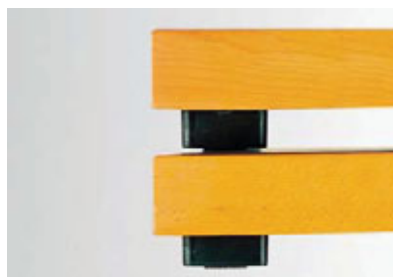

I tavoli chiusi si accatastano tra di loro grazie ad appositi blocchetti di plastica nera o di acciaio cromato, che vengono fissati al piano con un distanziatore di sicurezza. I tavoli chiusi hanno uno spessore di accatastamento minimo

Folded tables stack thanks to special moulded corner posts in plastic or in chromed steel, fixed to table top thanks to a security board. Folded tables have a minimum stacking height

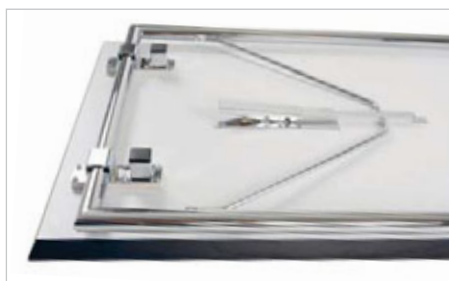

Tavolo rettangolare con gambe a forma di "H" e blocchetti di accatastamento in acciaio cromato

Rectangular table with "H" legs and chromed steel corner posts

Optional del modulo pieghevole a scomparsa in acciaio inox incassato nel piano, provvisto di prese elettriche e di connettori per trasmissione dati a due o a tre vie

Optional flip top 2- or 3-way power and data module inset into the table top

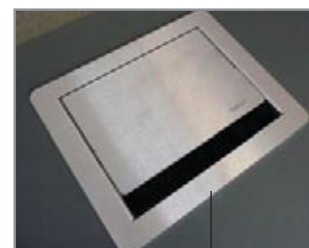

I tavoli rettangolari possono essere forniti con pannelli di tamponamento frontale asportabili

Rectangular tables can be supplied with detachable front modesty panel

Tavolo rettangolare attrezzato con pannello di tamponamento frontale metallico e con modulo pieghevole provvisto di prese di corrente e connettori di trasmissione dati

Rectangular table fitted with steel front modesty panel and with power/ LAN connections



Optional del carrello per il trasporto dei tavoli chiusi ed accatastati orizzontalmente o verticalmente

Optional trolley for transporting folded tables stowed horizontally or vertically



- programma di tavoli pieghevoli aggregabili e accatastabili da chiusi, ideali per conferenze e riunioni
- facili da aprire e da chiudere, maneggevoli, impilabili da chiusi e trasportabili con appositi carrelli
- tavoli di forma rettangolare e, su richiesta, a forma di mezzaluna
- gambe a forma di "T" rovesciata con unico montante verticale centrale di forma ellittica mm. 30x60 in acciaio cromato lucido, oppure opaco su richiesta. Estremità delle gambe provviste di piedino regolabile in altezza di mm. 20. Meccanismo di chiusura e sblocco delle gambe brevettato, mediante una piccola leva
- piani con anima di truciolato di altezza mm. 28 rivestiti con laminato plastico disponibile in diversi colori e decori; su richiesta, anima in multistrati di pioppo (più leggera). Bordo del piano piatto di altezza mm. 28 e spessore mm. 2 in Abs rigido in un colore molto simile a quello del laminato plastico; altre tipologie di bordi su richiesta
- optional di prolunghe d'angolo a forma di quarto di cerchio, di sistemi d'aggancio, di pannelli di tamponamento frontali asportabili, del carrello per il trasporto dei tavoli chiusi e impilati
- altezza da terra cm. 74
- interamente prodotti nella Comunità Europea
- range of folding tables for conference and meeting
- easy to fold and to storage; speed in setting up in class-room style, U-shape, boardroom style and any other configuration; stacking when folded; easy to transport and to storage thanks to purpose trolleys
- rectangular tables; on request, halfmoon tables as well
- T-bar legs with one single central column elliptical 60x30mm in shiny chromed steel; matt chromed finish on request
- table tops with chipboard core 28mm high covered with high pressure laminate available in many colours and designs; available a lighter version with poplar plywood core as well. Flat edge 28mm high and 2mm thick in rigid Abs in matching top colour; other kinds of edges available on request
- options of quarter round corner extensions, of metal linking system, of detachable front modesty panels, of a transport trolley for easy transport and storage of folded and stacked tables
- standard height 74cm
- entirely manufactured in the European Community



Configurazione delle gambe dei tavoli di profondità cm. 45 *Leg configuration shown on 45cm wide tables*



Configurazione delle gambe dei tavoli di profondità cm. 60 *Leg configuration shown on 60cm wide tables*



Configurazione delle gambe dei tavoli di profondità cm. 75 *Leg configuration shown on 75cm wide tables*

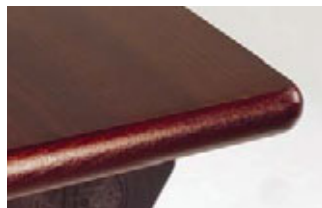

- programma di tavoli pieghevoli aggregabili e accatastabili da chiusi, adatti per conferenze e riunioni
- di forma rettangolare e a mezzaluna
- gambe in tubolare di ferro a forma di "T" rovesciata, sfalsate o non sfalsate, con doppio o con unico montante verticale a seconda della profondità del tavolo; gambe cromate lucide o verniciate a polveri epossidiche in una vasta scelta di colori
- piani con anima di truciolato di altezza mm. 20 rivestiti con laminato plastico "Standard" oppure "Legno" disponibile in molti colori e decori. Bordi dei piani: arrotondato di altezza mm. 20 in legno di faggio; leggermente arrotondato di altezza mm. 20 in pvc nero; leggermente arrotondato di altezza mm. 20 in faggio (solo per i piani in laminato plastico "Legno")
- optional di prolunghe d'angolo a forma di quarto di cerchio, di pannelli di tamponamento asportabili frontali e laterali, di carrelli per il trasporto e il magazzino
- altezza da terra cm. 72, cm. 74 o cm. 76
- interamente prodotti nella Comunità Europea

- range of folding tables for conference and meeting
- easy to fold and to storage; speed in setting up in class-room style, U-shape, boardroom style and any other configuration
- rectangular and halfmoon shapes
- T-bar legs with one column or with two columns in chrome plated finish or epoxy coated in a wide choice of colours
- table tops with chipboard core 20mm high covered with high pressure laminate "Standard" or "Wood" available in different colours. Available edges: bullnose 20mm high in beechwood; slightly rounded 20mm high in black pvc; leading 20mm high in beechwood (for "Wood" laminate only)
- options of quarter round extensions, of detachable front and side modesty panels, of transport and storage trolleys
- standard heights 72cm, 74cm or 76cm
- entirely manufactured in the European Community

Forme e dimensioni in cm. *Shapes and dimensions in cm*

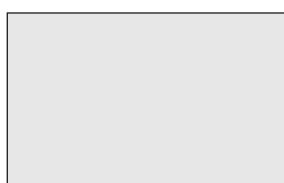

120x45	120x60	120x75
130x45	130x60	130x75
150x45	150x60	150x75
180x45	180x60	180x75



45x90
60x120
75x150

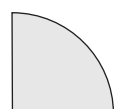

45x45
60x60
75x75

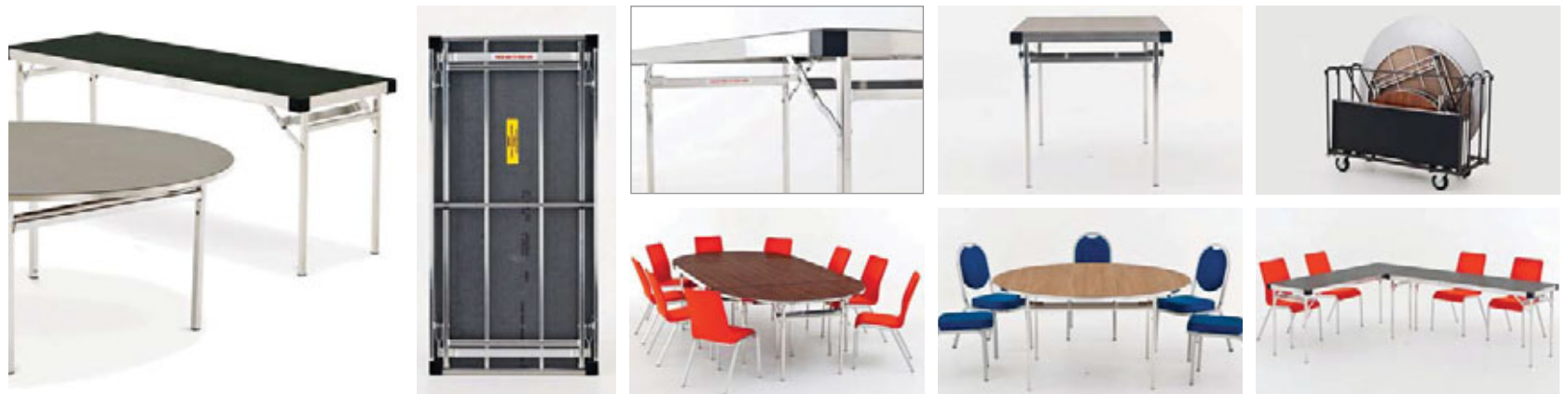

- programma di tavoli pieghevoli aggregabili, ideali per conferenze, riunioni, banchetti e per qualsiasi evento
- estremamente leggeri, facili da aprire e da chiudere, maneggevoli, robusti, impilabili da chiusi e facili da trasportare
- adatti per uso all'interno e all'esterno
- conformi alle linee guida per la sicurezza e la salute indicate dalla Comunità Europea in riguardo ai pericoli e ai rischi associati alla movimentazione dei carichi sul posto di lavoro
- ottime caratteristiche di qualità igienica grazie alla facilità di pulizia del piano in laminato plastico
- di forma rettangolare, rotonda, ovale e a mezzaluna in misure standard oppure in misure a richiesta
- gambe e struttura in tubolare di alluminio; gambe provviste di sistema di apertura a molla e di bloccaggio a calamita
- angolari di nylon di colore nero nei tavoli rettangolari per una maggiore resistenza agli urti
- piani tavolo in laminato plastico di spessore mm. 2,5 in vari colori e decori, oppure con uno strato di nylon incollato di colore grigio scuro (adatto solo per uso interno); bordi di alluminio
- spazio di stivaggio molto limitato per i tavoli chiusi; lo spessore del tavolo chiuso è di soli mm. 83. Facili da trasportare e stivare grazie ad appositi carrelli
- altezza standard di cm. 73,5
- interamente prodotti nella Comunità Europea

- range of modular folding tables, ideal for conference, meeting, banquet and for any other event
- ultra lightweight, easy to open and to fold, easy to handle, strong, stacking when folder and easy to transport
- suitable for indoor and outdoor
- conform to the recommended EU guidelines for lifting weights in the workplaces
- hygienic wipe clean surfaces
- available in rectangular, round, oval and halfmoon shapes and either in standard sizes either in special sizes
- legs in tubular aluminium with patented spring-loaded folding system; magnetic folding leg retainers
- black nylon corners on rectangular tables for improved impact resistance
- table tops in high pressure laminates 2.5mm high in plain colours or in wood finishes; available a flock coated option for banqueting as well, suitable only for indoor. Tubular aluminium edges
- minimum storage space requirement; folded table is only 83mm high. Ease of transport thanks to made on purpose trolleys
- standard height 73.5cm
- entirely manufactured in the European Community

Forme e dimensioni in cm. Shapes and dimensions in cm

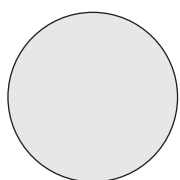

- Ø 90 - kg 9,5
- Ø 120 - kg 12
- Ø 150 - kg 14,5
- Ø 160 - kg 17,5
- Ø 180 - kg 19,5

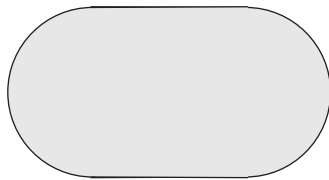

200x150 - kg 19



- | | | |
|-----------------|-----------------|------------------|
| 120x45 - kg 5,5 | 120x60 - kg 6,5 | 80x75 - kg 7,8 |
| 150x45 - kg 7 | 150x60 - kg 9 | 120x75 - kg 8,8 |
| 180x45 - kg 9 | 180x60 - kg 9,5 | 150x75 - kg 9,8 |
| 200x45 - kg 10 | | 180x75 - kg 10,9 |
| 220x45 - kg 12 | | 240x75 - kg 13,5 |



75x150 - kg 8
90x180 - kg 12



Tavolo profondo
cm. 45 senza
inserto

*Table 45cm wide
without infill*



Tavolo profondo
cm. 60 con inserto
color ciliegio

*Table 60cm wide
with cherry infill*



Tavolo profondo
cm. 75 con inserto
color noce

*Table 75cm wide
with walnut infill*



- programma di tavoli pieghevoli adatti per conferenze e riunioni; aggregabili tra di loro, accatastabili da chiusi e trasportabili con appositi carrelli
- di forma rettangolare e di "D"
- molto leggeri
- gambe a forma di "T" rovesciata in alluminio anodizzato, con inserto di laminato plastico uguale a quello del piano; estremità delle gambe provviste di piedino regolabile in altezza
- piani di altezza mm. 25 rivestiti con laminato plastico "Standard" oppure "Legno" disponibile in molti colori e decori; bordo dei piani di forma ellittica in legno di faggio
- provvisto di sistema non visibile per unire i tavoli tra di loro e creare la configurazione desiderata
- optional di prolunghe d'angolo a forma di quarto di cerchio, di pannelli di tamponamento frontali asportabili, di carrelli per il trasporto e il magazzinaggio
- altezza da terra cm. 76
- interamente prodotti nella Comunità Europea

- range of folding tables for conference and meeting; modular, stacking when folded and easy to transport
- easy to fold and to storage; speed in setting up in class-room style, U-shape, boardroom style and any other configuration
- rectangular and "D" shapes
- ultra lightweight
- T-bar legs with central column in anodized aluminium provided with infill in the same high pressure laminate of the top; ends fitted with height adjustable feet
- table tops 25mm high covered with high pressure laminate "Standard" or "Wood" available in different colours; elliptical bullnose edge in beechwood
- fitted with discreet linking clips to join tables together and create the desired layout
- options of quarter round extensions, of detachable front modesty panels, of transport and storage trolleys
- standard height 76cm
- entirely manufactured in the European Community

Forme e dimensioni in cm. *Shapes and dimensions in cm*



120x45	120x60	120x75
130x45	130x60	130x75
150x45	150x60	150x75
180x45	180x60	180x75



90x67,5
120x67,5
150x75



45x45
60x60
75x75



- programma di tavoli su ruote, aggregabili tra di loro e con il piano pieghevole in verticale; adatti per conferenze e riunioni
- di forma rettangolare e a mezzaluna
- gambe a forma di "T" rovesciata in alluminio anodizzato, con inserto di laminato plastico uguale a quello del piano; estremità delle gambe provviste di quattro ruote, di cui due dotate di freno
- piani tavolo di altezza mm. 25 rivestiti con laminato plastico "Standard" oppure "Legno" disponibile in molti colori e decori; bordo dei piani piatti in legno di faggio. Piani rettangolari provvisti con pannellino di tamponamento frontale di altezza mm. 85. Piani provvisti di sistema di unione dei tavoli tra di loro. Sblocco del piano per piegarlo in posizione verticale mediante meccanismo a leva posto sotto il piano stesso
- optional di prolunghe d'angolo a forma di quarto di cerchio e di un modulo pieghevole provvisto di prese elettriche e di connettori per trasmissione dati; i cavi passano attraverso un'apposita canaletta
- altezza da terra cm. 76
- interamente prodotti nella Comunità Europea

- range of modular tables on castors for conference and meeting. Tables can be stored in echelon with the top in vertical position
- speed in setting up in class-room style, U-shape, boardroom style and any other configuration
- rectangular and halfmoon shapes
- T-bar legs in anodized aluminium provided with infill in the same high pressure laminate of the top; ends fitted with four castors, two braked
- table tops 25mm high covered with high pressure laminate "Standard" or "Wood" available in different colours; flat edge in beechwood. Rectangular tops fitted with permanent modesty panel 85mm high. Tops can be linked each other thanks to a rotary connector. Flip-top mechanism with quick release operation
- options of quarter round extensions and of a folding module with power and LAN connections
- standard height 76cm
- entirely manufactured in the European Community

Forme e dimensioni in cm. Shapes and dimensions in cm



120x60 120x75
150x60 150x75
180x60 180x75



60x120
75x150

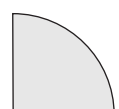

60x60
75x75

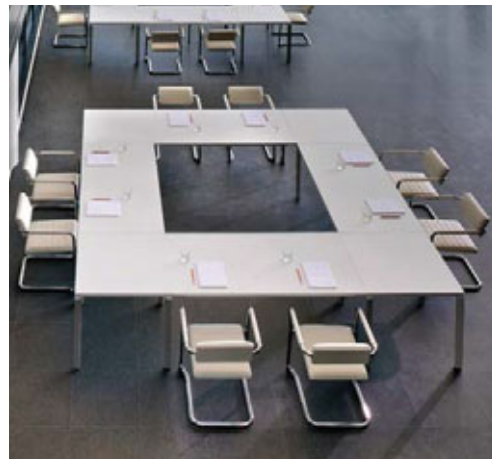
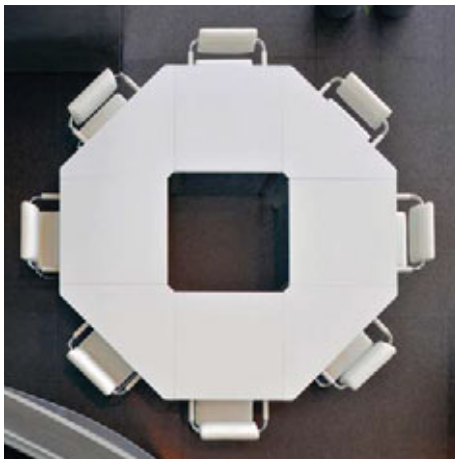
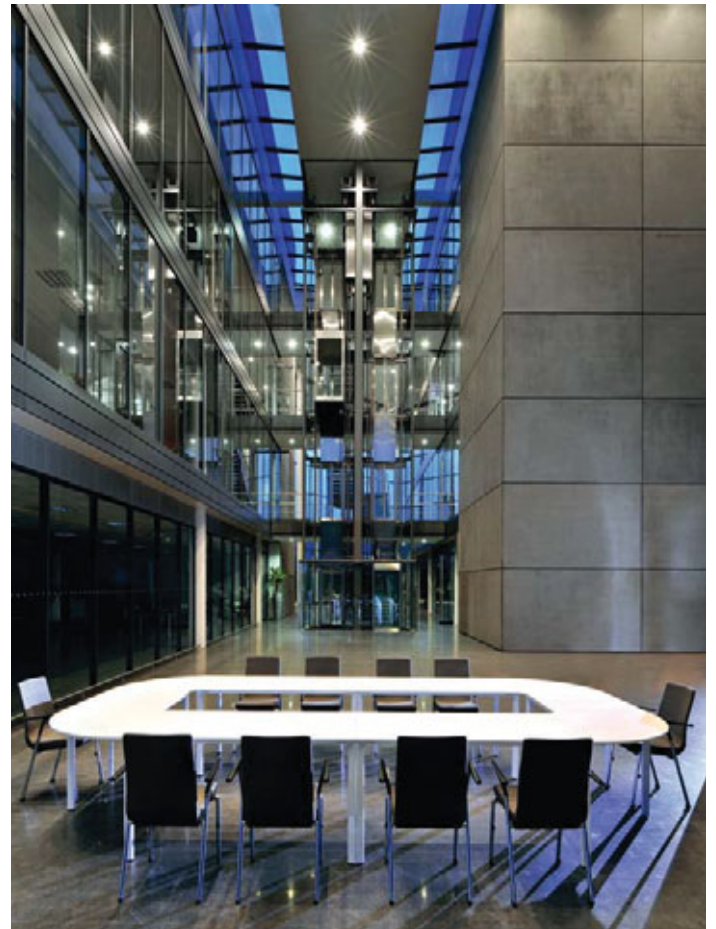

- programma di tavoli per riunioni e conferenze utilizzabili singolarmente oppure per comporre tavoli a forma di ferro di cavallo, a boardroom, rettangolari, quadrati o ottagonali
- programma costituito da tavoli, da prolunghe e da pannelli di tamponamento
- tavoli di forma rettangolare, quadrata o rotonda; prolunghe rettangolari, a forma di quarto di cerchio o triangolari
- piani tavolo di altezza di mm. 20 in laminato plastico, con il bordo piatto di spessore mm. 2 in Abs rigido dello stesso colore del laminato.
- struttura e gambe in alluminio verniciato a polveri epossidiche nei colori di serie; gambe provviste di piedino di plastica nera regolabile in altezza fino a mm. 25
- tavoli e prolunghe provvisti di due clips per potersi agganciare tra di loro e di ganci per il pannello di tamponamento frontale e laterale
- i tavoli vengono consegnati smontati e vengono forniti con una chiave a brugola da mm. 4, che è l'unico utensile necessario per il montaggio
- altezza dei tavoli di cm. 74 da terra
- optional delle gambe anodizzate, di due ruote e due piedini regolabili in altezza per i tavoli, di un foro di diametro mm. 80 centrato sul lato lungo per il passaggio dei cavi
- interamente prodotti nella Comunità Europea
- *range of modular tables for meeting and conference, to be used as a single unit or configured into a variety of shapes including horseshoe, boardroom, rectangular, square or octagonal*
- *range made of tables, bridge tops, corners and modesty panels*
- *tables are rectangular, square and round; bridge tops are rectangular; corners are quarter round and triangular*
- *tops manufactured 20mm high pressure laminate faced chipboard; edge 2mm thick ABS lipping matched to top colour, square profile*
- *aluminium underframe and legs epoxy powder coated in the standard colours. Legs fitted with black GRP glides adjustable up to 25mm*
- *tables, bridges and corners fitted with one pair of link clip/modesty panel hanger as standard*
- *tables supplied flat packed; fitting of legs required unless specified otherwise. The only tool needed is an 4mm allen key which is supplied as standard*
- *standard height 74cm*
- *options of anodized legs, of tables fitted with two braked castors & two height adjustable feet, of 80mm diameter cable port centred to long edge*
- *entirely manufactured in the European Community*

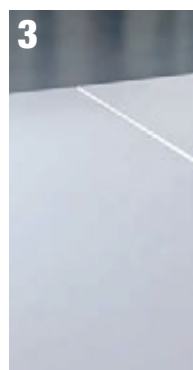

Forme e dimensioni in cm. Shapes and dimensions in cm

Tavoli rettangolari
Rectangular tables



- 60x120
- 60x150
- 60x180
- 75x120
- 75x150
- 75x180
- 90x120
- 90x150
- 90x180

Tavoli quadrati
Square tables



- 75x75
- 90x90
- 120x120
- 150x150

Prolunghe rettangolari
Rectangular bridge tops



- 60x120
- 60x150
- 75x120
- 75x150
- 90x120
- 90x150

Tavoli rotondi
Round tables

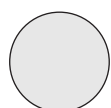

- Ø 120
- Ø 150

Prolunghe d'angolo
Corner extensions



- 60x60
- 75x75
- 90x90
- 60x60
- 75x75
- 90x90

Pannelli di tamponamento
Modesty panels



- 60x25
- 75x25
- 90x25
- 120x25
- 150x25
- 180x25



Tavolo rotondo e tavolo rettangolare con gambe tipo "S" diritte
Round and rectangular tables with "S" type legs



Tavolo rettangolare con gambe tipo "STB" a forma di "T" rovesciata
Rectangular table with "STB" type T-bar legs



Tavolo rettangolare di profondità cm. 45 con gambe tipo "SCH" sfalsate a forma di "T" rovesciata
Rectangular table 45cm deep with "SCH" type staggered T-bar legs

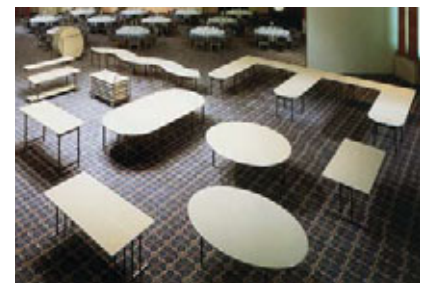

- programma di tavoli pieghevoli aggregabili, ideali per conferenze, riunioni e banchetti
- struttura e gambe in tubolare di ferro verniciato a polveri epossidiche in colore nero martellato o in uno degli altri colori di serie. Gambe provviste di piedino in plastica rigida di colore nero. Disponibili tre diverse tipologie di gambe: tipo "S" con quattro gambe diritte, fornibili su tutti i tavoli; tipo "STB" a forma di "T" rovesciata con doppio montante verticale, per tutti i tavoli rettangolari; tipo "SCH" sfalsate a forma di "T" rovesciata, per i soli tavoli di profondità cm. 45. Gambe in finitura cromata lucida con sovrapprezzo
- piani tavolo rettangolari, quadrati, a segmento circolare e quarto di cerchio S.11 in multistrati di betulla grezzo con una mano di vernice trasparente oppure rivestito con uno strato di nylon incollato a mo' di mollettone; piani tavolo rotondi, ovali, a mezzaluna e quarto di cerchio S.10 in truciolato grezzo con una mano di vernice trasparente oppure rivestito con uno strato di nylon incollato a mo' di mollettone. Bordo dei piani protetto da una lamina di alluminio rivettata al piano. Su richiesta, piano fornibile in laminato plastico, con bordo arrotondato in legno di faggio oppure in Pvc di colore nero
- optional di plance, prolunghe rettangolari, tavolini d'alzata per buffet, assi d'appoggio per buffet, ruote, adattatori di altezza, carrelli per il trasporto e lo stivaggio, mollettoni
- disponibili sia in misure standard sia in misure speciali
- tavoli nelle altezze standard di cm. 72, cm. 74 o cm. 76; altre altezze disponibili su richiesta
- spazio di stivaggio molto limitato per i tavoli chiusi
- interamente prodotti nella Comunità Europea

- range of folding tables for conference, meeting and banquet
- underframe and legs in tubular steel epoxy powder coated in black pewter hammer finish or in other standard solid finishes. Legs fitted with black rigid plastic glides. Legs available in three different versions: type "S", with four straight legs and available for all tables; type "STB", with T-bar legs and available only for rectangular tables; type "SCH", with staggered T-bar legs and available only for rectangular tables 45cm wide. Legs available in chrome plated finish as well with an upcharge
- rectangular, square, segment and quarter round S.11 table tops in raw plywood with a coat of transparent varnish; round, oval, halfmoon and large quarter round table tops in raw chipboard with a coat of transparent varnish. All tops available also with a coat of grey nylon flock, reducing noise and cloth slippage. All tops aluminium edged for maximum protection. On request, tops can be supplied in high pressure laminate and bullnose beechwood edge or black T-barb edge
- tables in special sizes available as well
- options of extensions tops, Mini clamp-on top tables for buffet, drop-on shelves, wheel adaptors, height adaptors, trolleys for transport and storage, moultons
- standard heights of 72cm, 74cm or 76cm; special heights available as well
- minimum storage space requirement. Ease of transport thanks to made on purpose trolleys
- entirely manufactured in the European Community



Tavoli rettangolari e mezzelune accostati per formare un tavolo imperiale
Rectangular and halfmoon tables in a boardroom configuration



Tavoli mod. S.5 che, accostati, formano un tavolo a forma di corona circolare oppure una serpentina
S.5 segment tables creating a ring or a serpentine



Prolunga rettangolare inserita tra due tavoli rettangolari
Rectangular extension between two free-standing rectangular tables



Dettaglio del piano dei tavoli quadrati e rettangolari con uno strato di nailon incollato e con il bordo protetto da una lamina di alluminio
Detail of square and rectangular tops, nylon flock coated and with aluminium edge



Dettaglio del piano dei tavoli rotondi, ovali e mezzaluna con uno strato di nailon incollato e con il bordo protetto da una lamina di alluminio
Detail of round, oval and halfmoon tops, nylon flock coated and with aluminium edge



Dettaglio del piano dei tavoli in laminato plastico e con il bordo in PVC di colore nero
Detail of table top in high pressure laminate with black T-barb edge



L'adattatore S.22 alza il tavolo buffet di cm. 25,4 da terra
S.22 height adaptor for buffet use adding 25.4cm to table height



Sistema di ruote S.21 dotato di freno; alza il tavolo di cm. 7,5
S.21 braked wheel adaptor; adds 7.5cm to table height



Tavolo buffet costituito da un tavolo rettangolare, un tavolino d'alzata mod. MINI, dalle ruote mod. S.21 e da un'asse di appoggio. Su richiesta, sono fornibili anche gli skirting
Transformation of the standard Slimfold table into a mobile buffet and featuring MINI clamp-on a table, S.21 wheel adaptors and drop-on shelf. Custom made skirtings are available as well



Carrello mod. TTE per il trasporto di tavoli rotondi e/o rettangolari in posizione verticale
Multi purpose TTE table trolley for transporting 7/10 round or rectangular tables on their edges



Carrello mod. TTF per il trasporto di 8/12 tavoli rettangolari in posizione orizzontale
TTF table trolley for transporting 8/12 rectangular tables stowed horizontally

Forme e dimensioni in cm. *Shapes and dimensions in cm.*

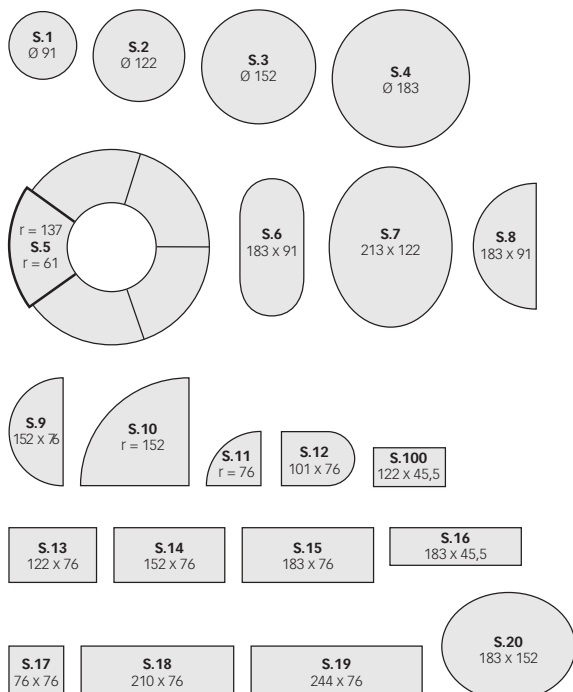

Modello Model	Forma Shape	Dimensioni cm. Dimensions cm	Spessore da chiuso cm. Folded thickness cm
S.1	●	Ø 91	9
S.2	●	Ø 122	9
S.3	●	Ø 152	5,1
S.4	●	Ø 183	5,1
S.5	◐	72° - r.= 61 int. / 137 est.	9,5
S.6	◐	183 x 91	5,8
S.7	◐	213 x 122	5,8
S.8	◐	183 x 91	5,8
S.9	◐	152 x 76	9,5
S.10	◐	152 x 152	5,8
S.11	◐	76 x 76	9,5
S.12	◐	101 x 76	9,5
S.13	◐	122 x 76	5,8
S.14	◐	152 x 76	5,8
S.15	◐	183 x 76	5,8
S.16	◐	183 x 45,5	9,5
S.17	◐	76 x 76	5,8
S.18	◐	210 x 76	5,8
S.19	◐	244 x 76	5,8
S.20	◐	183 x 152	5,8
S.100	◐	122 x 45,5	5,8

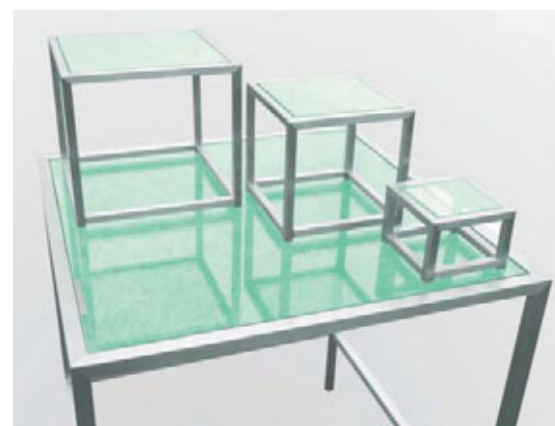

- programma di tavoli per buffet da utilizzare senza tovaglie e skirting, disponibili nelle forme rettangolare, quadrata e triangolare, in tre misure diverse e infilabili tra di loro per risparmiare spazio quando non sono in uso
- struttura metallica in tubolare mm. 25x25 di acciaio inox spazzolato oppure di ferro verniciato a polveri epossidiche nei colori Ral di serie
- piani in vetro trasparente o di colore bianco di altezza mm. 10 e provvisti di pellicola di sicurezza
- optional di basi portapiatti in varie misure e altezze
- interamente prodotti nella Comunità Europea

- buffet table system to be used without cloths and skirtings, available in rectangular, square and triangular shapes. Tables in three different heights so that they can slide underneath each other when not in use
- tubular frame 25x25mm either in brushed stainless steel either in steel epoxy powder coated in standard Ral colours
- table tops in transparent or white splinter proof glass, 10mm high
- optional elevation stands for dishes in different sizes and heights
- entirely manufactured in the European Community

Forme e dimensioni in cm. Shapes and dimensions in cm



150 x 75 x 80 H
140 x 70 x 75 H
130 x 65 x 70 H



75 x 75 x 80 H
70 x 69 x 75 H
65 x 63 x 70 H

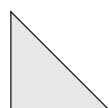

75 x 75 x 80 H
70 x 70 x 75 H
65 x 65 x 70 H



- programma di tavoli per buffet da utilizzare senza tovaglie o skirting, costituito da basi pieghevoli e da piani di varie forme e misure combinabili tra di loro. Piani infilati a pressione sulle basi
- basi tavolo costituite da due telai con rotazione assiale, disponibili in due larghezze e cinque diverse altezze; basi in tubolare di ferro verniciato nei colori della scala Ral, oppure cromato lucido o opaco
- piani tavolo di altezza mm. 19 disponibili in varie forme e dimensioni, e in una scelta di laminati plastici in 180 diversi colori e decori; bordo piatto di altezza mm. 19 e spessore mm. 2 in Abs rigido in un colore molto simile a quello del laminato plastico; fornibili anche piani in misure speciali oppure in vetro e con bordi in altri materiali
- i tavoli smontati possono essere trasportati e stivati con appositi carrelli
- optional di basi pieghevoli portapiatti disponibili in varie misure e altezze, e nelle stesse finiture delle basi dei tavoli
- interamente prodotti nella Comunità Europea

- flexible buffet table system made of folding underframes and click-on tops, interchangeable between them
- table bases made of two frames with axial rotation, available in two widths and in five different heights. Bases in tubular steel epoxy coated in the Ral colours; alternatively in shiny or matt chromed finish
- table tops 19mm high available in several shapes and sizes, and in a very wide choice of high pressure laminates; flat edge in rigid ABS 19mm high and 2mm thick available in matching colours. Options of tops in special sizes and edges; option of a splinter proof glass as well
- folded tables can be transported and stored with made on purpose trolleys
- option of elevation stand for dishes in different sizes and in the same finishes as table bases
- entirely manufactured in the European Community

Forme e dimensioni disponibili *Shape and size options*

Basi tavolo *Table underframes*

- Altezze cm. *Height cm:* 60 / 75 / 90 / 105 / 120
- Larghezza x Lunghezza cm. *Width cm:* 40 x 40 - 60 x 60

Piani tavolo *Table tops*

- Quadrati cm. *Square cm:* 65 x 65 - 75 x 75 - 80 x 80 - 90 x 90
- Rettangolari cm. *Rectangular cm:* 65 x 80 - 65 x 90 - 75 x 90 - 120 x 90 - 180 x 90
- Rotondi cm. *Round cm:* Ø 95 - Ø 120
- Ovale cm. *Oval cm:* 90 x 180 - 200 x 100

Basi portapiatti *Elevation dishes*

- Larghezza x Lunghezza x Altezza cm. *Width x Length x Height cm:* 15 x 15 x 5,5 / 11 / 22
22 x 22 x 5,5 / 11 / 16,5 / 22
30 x 30 x 5,5 / 11 / 16,5 / 27,5 / 33



CTL

- tavolo da cocktail, di altezza da terra cm. 108, con gambe e piano pieghevoli
- base tavolo in tubolare di ferro verniciato a polveri epossidiche in colore nero o, a richiesta, nei colori della scala Ral; gambe provviste di piedino regolabile in altezza
- piano rotondo diametro cm. 70 oppure cm. 91, disponibile nella versione in legno grezzo o con uno strato di nailon incollato e bordo di alluminio, oppure nella versione in laminato plastico a scelta e bordo arrotondato di pvc colorato
- optional della tovaglia
- interamente prodotto nella Comunità Europea

- cocktail table with folding legs and top, 108cm high
- table base in tubular steel epoxy powder coated in black or, on request, in the colours of the Ral scale; legs fitted with height adjustable feet
- tops round diameter 70cm and 91cm, available in raw chipboard and aluminium edge, in grey nylon flock and aluminium edge, or in high pressure laminate and coloured pvc edge
- optional table cloth
- entirely manufactured in the European Community



COCKTAIL-FOLD

- tavolo da cocktail di altezza cm. 108 con piano pieghevole in posizione verticale e impilabile per ridurre al minimo gli spazi di ingombro
- base tavolo in ferro con colonna di diametro cm. 60 e con tre o quattro piedi di diametro mm. 35 provvisti di piedino regolabile in altezza. Base verniciata a polveri epossidiche nei colori della scala Ral, oppure cromata lucida
- piani tavolo di spessore mm. 19,6 rotondi fino a diametro cm. 90 o quadrati fino a cm. 90x90 in laminato plastico disponibile in molti colori e decori; bordo piatto di altezza mm. 19,6 e spessore mm. 2 di Abs rigido nello stesso colore del laminato plastico
- optional della tovaglia
- tavolo disponibile, su richiesta, anche in altezza cm. 74 da terra
- interamente prodotto nella Comunità Europea

- cocktail table 108cm high with folding top in vertical position and stacking for minimum storage requirement
- table base in tubular steel made of a column dia. 60mm and three or four feet diameter 35mm provided with height adjustable glides. Base epoxy powder coated in the colours of the Ral scale; shiny chromed finish available as well
- table tops 19.6mm high, either round up to dia. 90cm either square up to 90x90cm, covered with high pressure laminates in a wide range of colours and designs; flat top edge, 19.6mm high and 2mm thick, in rigid Abs in the same colour as the high pressure laminates
- optional table cloth
- on request, table 74cm high available as well
- entirely manufactured in the European Community

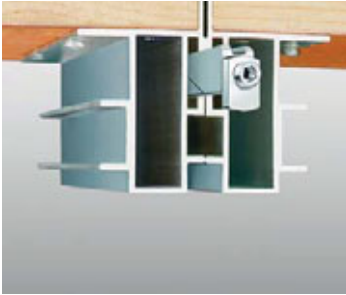

- pedana modulare professionale rettangolare cm. 100x200, interamente in alluminio naturale, con quattro gambe infilabili e sfilabili di diverse altezze; adatta per comporre piattaforme, palchi, palcoscenici, tribune e passerelle, sia all'interno sia all'esterno. Fornibile anche in misure e forme speciali
- sicura a carico sia statico sia dinamico. Testata per una portata fino a 750 Kg/mq secondo le normative DIN 1055, DIN 4112 e GS; su richiesta, fornibile con una portata fino a 1000 Kg/mq. Telaio di alluminio rinforzato da elementi angolari pressofusi
- peso di circa Kg. 34 con un piano standard; peso di Kg. 27 con un piano superleggero
- gambe di mm. 45x45x2,5 o di mm. 60x60x3 in altezza unica, che consentono alla pedana di raggiungere le altezze standard di cm. 20, cm. 40, cm. 60, cm. 80, cm. 100, cm. 120 o cm. 140; disponibili anche nella versione telescopica per raggiungere tutte le altezze intermedie tra cm. 40 e cm. 60, tra cm. 60 e cm. 100, oppure tra cm. 100 e cm. 160. Su richiesta, gambe fornibili anche in altezze speciali. Estremità delle gambe in poliammide nero, nelle versioni con puntale fisso oppure con puntale di diametro mm. 45 o mm. 80 regolabile in altezza fino a mm. 30
- piani in materiali adatti per l'uso sia all'interno, sia all'esterno, disponibili anche nella versione ignifuga di classe B o C secondo la normativa europea Din En 13501-1 in ottemperanza alle normative di sicurezza per i locali di intrattenimento e di pubblico spettacolo
- fornibili con una serie di accessori per agganciare saldamente le pedane tra di loro nei due sensi, posizionate su un'unica altezza oppure a gradinata
- le pedane smontate possono essere accatastate una sull'altra con un'altezza di accatastamento di mm. 93 ed essere trasportate con un apposito carrello
- disponibili anche alcuni utili accessori come gli scalini, con o senza corrimano; skirting in tessuto oppure pannelli rigidi per il tamponamento dei fianchi; la ringhiera; una piccola botola pieghevole per il passaggio dei cavi
- interamente prodotta nella Comunità Europea

- professional all aluminium stage rectangular 100x200cm, with four legs to be inserted into the frame, suitable for forming platforms, stages, tribunes, boxes and parades, indoor and outdoor. Available also in special sizes and shapes
- safe either with dynamic either with static load. Dead-weight capacity of 750 Kg/sqm, according to DIN 1055, DIN 4112 and GS safety; units with 1000 Kg/sqm dead-weight capacity available on request
- weighs 34Kg with standard top, or only 27Kg with ultra lightweight top
- legs either 45x45x2.5mm either 60x60x3mm available in the standard fix heights of 20cm, 40cm, 60cm, 80cm, 100cm, 120cm or 140cm; available also in the telescopic version to reach all heights between 40cm and 60cm, 60cm and 100cm, 100cm and 160cm. On request, legs available in special heights.
Leg ends in black polyamide available either with fix square cap either with height adjustable cap round dia. 45mm or 80mm. Legs can be inserted into the frame and detached very easily
- tops available in different materials suitable for indoor and outdoor, some of them fire retardant class B or C according to Din En 13501-1 standards
- a system to link stages each other in both directions is supplied as a standard
- platforms without legs can be stacked with a stack height of 93mm and transported by a made on purpose trolley
- some useful accessories like steps with or without handrail, skirtings with velcro, wooden front and side panels, railings, trapdoors for cables are available as well
- entirely manufactured in the European Community



- pedana modulare professionale rettangolare cm. 100x200, interamente in alluminio naturale, con gambe a forbice pieghevoli, adatta per comporre piattaforme, palchi, palcoscenici, tribune e passerelle, sia all'interno sia all'esterno. Fornibile anche in misure speciali
- sicura a carico sia statico sia dinamico; testata per una portata fino a 750 Kg/mq secondo le normative DIN 1055 e GS
- peso di circa Kg. 51
- le gambe consentono alla pedana di raggiungere le altezze standard di cm. 20, cm. 40, cm. 60, cm. 80 e cm. 100; regolazione dell'altezza mediante leva, senza dover posizionare la pedana sul fianco, oppure manualmente. Su richiesta, pedane fornibili in altezze speciali. Estremità delle gambe provviste di piedino snodabile fisso o regolabile in altezza di mm. 20
- piani in materiali adatti per l'uso sia all'interno, sia all'esterno, disponibili anche nella versione ignifuga di classe B o C secondo la normativa europea Din En 13501-1 in ottemperanza alle normative di sicurezza per i locali di intrattenimento e di pubblico spettacolo
- fornibili con una serie di accessori per agganciare saldamente le pedane tra di loro nei due sensi, posizionate su un'unica altezza oppure a gradinata
- le pedane chiuse possono essere accatastate una sull'altra con un'altezza di accatastamento di cm. 20 ed essere trasportate con un apposito carrello
- disponibili anche alcuni utili accessori come gli scalini, con o senza corrimano; skirting in tessuto oppure pannelli rigidi per il tamponamento dei fianchi; ringhiere; una piccola botola pieghevole per il passaggio dei cavi
- interamente prodotta nella Comunità Europea

- professional all aluminium stage rectangular 100x200cm, with own folding scissor legs, suitable for forming platforms, stages, tribunes, boxes and parades, indoor and outdoor. Available also in special sizes
- safe either with dynamic either with static load; dead-weight capacity of 750 Kg per square meter, according to DIN 1055 and GS safety
- weighs 51Kg
- adjustable height at 20cm, 40cm, 60cm, 80cm or 100cm; height adjustment by hand lever, without having to position the stage on its side, or manual. On request, stage available also in special heights. Leg ends provided with jointed fix or height adjustable foot 20mm
- tops available in different materials suitable for indoor and outdoor, some of them in fire retardant class B or C according to Din En 13501-1 standards
- a system to link platforms each other in both directions is supplied as a standard
- folded stages can be stacked with a stack height of 20cm and transported by a made on purpose trolley
- some useful accessories like steps with or without handrail, skirtings with velcro, wooden front and side panels, railings, trapdoors for cables are available as well
- entirely manufactured in the European Community



- pedana modulare professionale rettangolare cm. 125x250, interamente in alluminio, con gambe e piano pieghevoli, provvista di quattro ruote piroettanti di diametro cm. 10; movimentabile e installabile da una singola persona. Adatta per comporre piattaforme, palchi, palcoscenici, tribune e passerelle, sia all'interno sia all'esterno. Fornibile anche in misure speciali
- sicura a carico sia statico sia dinamico; testata per una portata fino a 500 Kg/mq secondo la normativa DIN 1055
- le gambe consentono alla pedana di raggiungere le altezze singole di cm. 40, cm. 60 o cm. 80, oppure la doppia altezza cm. 40/60 o cm. 60/80; gambe pieghevoli di alluminio verniciato in colore Ral 9005 nero provviste di piedini di gomma antiscivolo
- piani in materiali adatti per l'uso sia all'interno, sia all'esterno, disponibili anche nella versione ignifuga di classe B o C secondo la normativa europea Din En 13501-1 in ottemperanza alle normative di sicurezza per i locali di intrattenimento e di pubblico spettacolo. Cornice del pianale in alluminio naturale
- fornibili con una serie di accessori per agganciare saldamente le pedane tra di loro nei due sensi, posizionate su un'unica altezza oppure a gradinata
- la pedana di altezza cm. 40 quando è chiusa è larga cm. 125, profonda cm. 45 e alta cm. 153
- disponibili anche alcuni utili accessori come gli scalini, con o senza corrimano; skirting in tessuto oppure pannelli rigidi per il tamponamento dei fianchi; ringhiere; una piccola botola pieghevole per il passaggio dei cavi
- interamente prodotta nella Comunità Europea

- professional all aluminium stage rectangular 125x250cm with folding top and legs, provided with four bearing wheels dia. 10cm; quick and easy to set up by a single person. Suitable for forming platforms, stages, tribunes, boxes and parades, indoor and outdoor. Available also in special sizes
- safe either with dynamic either with static load; dead-weight capacity of 500 Kg per square meter, according to DIN 1055 safety
- available either in single heights at 40cm, 60cm or 80cm, either in dual heights 40/60cm or 60/80cm. On request, stage available also in special heights. Folding legs in aluminium epoxy coated in Ral 9005 black colour and fitted with rubber feet ends. Top frame in natural aluminium
- tops available in different materials suitable for indoor and outdoor, some of them fire retardant class B or C according to Din En 13501-1 standards
- a system to link platforms each other in both directions is supplied as a standard
- folded stage 40cm high is 125cm wide, 45cm deep and 153cm high
- some useful accessories like steps with or without handrail, skirtings with velcro, wooden front and side panels, railings, trapdoors for cables are available as well
- entirely manufactured in the European Community



DANCEFLOOR



PUBFLOOR



STARFLOOR



OUTFLOOR

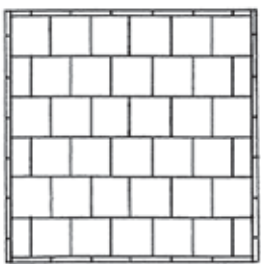

- piste da ballo trasportabili costituite da pannelli e da profili perimetrali che si montano e si smontano ad incastro, con estrema facilità e senza l'ausilio di utensili o viti. Possibilità di costruire la pista, di volta in volta, nella forma desiderata. Ideali per alberghi, ristoranti e per chi organizza eventi, spettacoli e matrimoni
- tempi di montaggio e smontaggio molto contenuti; per esempio, una singola persona impiega circa nove minuti ad installare una pista di 35 metri quadrati, e circa 5 minuti a disinstallarla
- "Dancefloor", "Pubfloor" e "Starfloor" utilizzabili all'interno; "Outfloor" utilizzabile anche all'esterno
- pannelli quadrati e rettangolari di spessore circa mm. 27 con il piano in parquet di rovere o di Jatoba, oppure di acrilico riflettente Altuglas in colore bianco o nero e provvisti anche di led colorati, oppure in vinile
- profili perimetrali di alluminio in due lunghezze
- sicure, robuste, maneggevoli, resistenti allo sporco, di scarsa e facile manutenzione
- trasportabili e stivabili con appositi carrelli
- interamente prodotte nella Comunità Europea

- portable dance floors made of panels and edges, needing no screw or tools for assembly. Maximum flexibility to shape and fit the layout
- easy and quick to install. For example, one single person needs about nine minutes to install and about five minutes to uninstall 35 square meters of dance floor
- "Dancefloor", "Pubfloor" and "Starfloor" suitable for indoor; "Outfloor" suitable for outdoor as well
- square and rectangular panels 27mm high. Top in oak or in Jatoba, or in solid Altuglas PMMA acryl in white or black colour, or in vinyl. Acrylic panels available with coloured led lights as well
- aluminium edging in two lengths
- safe, robust, easy to handle, stain resistant, easy to maintain
- made on purpose trolley for quick and effortless transport and storage available as well
- entirely manufactured in the European Community



- pista da ballo trasportabile costituita da pannelli e da profili perimetrali che si montano e si smontano con estrema facilità con il solo l'ausilio di una chiave a brugola. Possibilità di costruire la pista, di volta in volta, nella forma desiderata. Ideali per alberghi, ristoranti e per chi organizza eventi, spettacoli e matrimoni
- tempi di montaggio e smontaggio molto contenuti
- adatta per uso interno; disponibile, su richiesta, anche la versione per uso esterno
- pannelli quadrati cm. 95x95 di altezza circa mm. 27 con il piano in parquet di rovere naturale a mosaico oppure in laminato plastico finto rovere naturale a listoni
- profili perimetrali di lunghezza cm. 95 e larghezza cm. 10 di alluminio anodizzato naturale o color oro; su richiesta, anche in colore nero
- sicura, stabile, robusta, maneggevole, in grado di portare pesi notevoli
- trasportabile e stivabile con apposito carrello
- interamente prodotte nella Comunità Europea

- *portable dance floor made of panels and edges, needing only an allen key for assembly. Maximum flexibility to shape and fit the layout*
- *easy and quick to install and uninstall*
- *suitable for indoor; available, on request, a version for outdoor*
- *square 95x95cm panels 27mm high. Top either in mosaic natural oak either in plastic laminate natural oak imitation*
- *edging 95cm long and 10cm wide in natural or gold anodized aluminium; on request in black colour as well*
- *safe, stable, robust, high loading capable, easy to handle, stain resistant*
- *trolley for quick and effortless transport and storage available as well*
- *entirely manufactured in the European Community*



- copriesedie fornibili per qualsiasi tipo di sedia; adatti per banchetti, pranzi e cene di gala, catering ed eventi
- realizzati su misura in modo da vestire perfettamente ogni sedia
- realizzati con tessuti di varie tipologie e in vari colori. Tessuti in prevalenza in 100% poliestere, lavabili anche in lavatrice a 40°C, adatti per un lavaggio frequente e che necessitano di una stiratura molto limitata se lasciati asciugare in posizione verticale
- personalizzabili con fettucine, fiocchi, decorazioni in organza, con il logo del cliente cucito. Fornibili, su richiesta, anche con imbottiture sul sedile e sullo schienale per un maggiore confort di seduta

- *chair covers suitable for banquet, parties, catering and any kind of event*
- *custom-made for any kind of chair*
- *manufactured with fabrics in 100% polyester, available in many colours. Machine washable at 40°C, suitable for frequent washing, easy to maintain*
- *they can be customized with ribbons, knots, organza, customer's logo embroidery*



GENEVE



GENEVE

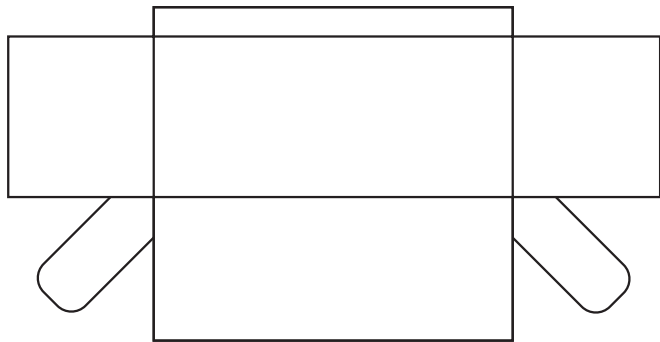

GENEVE



BRUSSELS



- tovaglie per tavoli conferenza e riunione da realizzare solo su misura
- realizzate con tessuto art. "Suedine", microfibra di 100% poliestere, di peso 200 gr/mq, disponibile in molti colori, ingualcibile, lavabile a secco oppure in lavatrice a 30°C, che non richiede l'orlatura poiché non si sfilaccia al taglio delle forbici, che non richiede una particolare stiratura se lasciato asciugare in posizione verticale. Fornibili anche nel tessuto art. "Suedine Heavy Duty", doubleface, di peso 400 gr/mq, ottenuto accoppiando tra di loro due tessuti art. "Suedine"
- realizzate sia nella versione "Geneve", sia nella versione "Brussels". "Geneve" è tagliata e cucita su misura, copre interamente il piano, i due fianchi corti e un fianco lungo; sull'altro fianco lungo, quello su cui ci si siede, cade un fascia di tessuto alta cm. 15. La tovaglia viene infilata sul tavolo a mo' di cappuccio. La tovaglia "Brussels" è solo tagliata su misura ed appoggiata sul tavolo. Viene fornita nell'altezza massima di cm. 175 e nella lunghezza desiderata
- fornibile anche un banner di tessuto art. "Suedine" con il logo del cliente cucito, da posizionare sul tavolo nella posizione desiderata
- tessuti fornibili anche in rotoli di 50 mtl

- *tailored tablecloths for conference and meeting tables*
- *manufactured with fabric art. "Suedine" 100% polyester, weight 200gr/sqm, available in many colours, creaseless, nonfraying when cut by scissors, machine washable at 30°C and not ironing. Available also in the double face version art. "Suedine Heavy Duty", weight 400gr/sqm*
- *tablecloth "Geneve" is cut and sewed to be slipped onto the table. Tablecloth "Brussels" is simply cut and layed onto the table; available in a maximum height of 175cm and in the desired length*
- *as option, a banner in fabric "Suedine" with embroidered customer's logo is available as well*
- *fabrics "Suedine" and "Suedine Heavy Duty" can be also supplied in rolls of 50lmt*



Skirting nella piega arricciata
Skirting in shirred pleat

Skirting nella piega plissettata
Skirting in plissé pleat

Skirting nella piega a cannolo semplice
Skirting in accordion pleat

Skirting nella piega a doppio cannolo
Skirting in box pleat

Carrello 6A per le grucce
6A trolley for hangers



Clip 1A
Per piani di spessore
mm. 15-20
*Suitable for tops
15-20mm high*

Clip 1C
Per piani di spessore
mm. 15-20
*Suitable for tops
15-20mm high*

Clip 1D
Per piani di spessore
mm. 21-26
*Suitable for tops
21-26mm high*

Clip 1E
Per piani di spessore
mm. 15-20
*Suitable for tops
15-20mm high*

Clip 1J
Per piani di spessore
mm. 25-50
*Suitable for tops
25-50mm high*

- gonne skirting ideali per tavoli per buffet, per tavoli per conferenze e riunioni, per pedane, ecc...; realizzate su misura, nell'altezza e nella lunghezza desiderate
- disponibili in varie tipologie di tessuti, ignifughi e non ignifughi, in vari colori, lavabili e di facile manutenzione
- fornibili in quattro tipologie di piega, arricciata, plissettata, a cannolo semplice, a cannolo doppio
- provvisti di fettuccina di velcro cucita sul bordo interno, per il loro fissaggio mediante clips provviste di velcro oppure mediante fettuccina di velcro incollata al bordo del piano del tavolo
- fornibili insieme con clips di plastica trasparente provviste di velcro per il fissaggio al bordo del piano del tavolo. Clips fornibili in varie forme e dimensioni in base alla forma e all'altezza del piano del tavolo. Clips applicate solitamente ogni cm. 20 di piano tavolo
- disponibili grucce e un apposito carrello per la conservazione e lo stivaggio degli skirting non in uso

- *skirtings suitable for buffet tables, conference tables and stages. Supplied only to measure, in the desired height and length*
- *available in many kinds of fabrics, also flame-retardant, non-creasing, machine-washable and easy to maintain*
- *available in four kinds of pleats, shirred, plissé, accordion and box*
- *provided with velcro stitched on the inner edge for fixing to table or to stage top edge. Skirtings can be attached to table top edge with clips made of transparent plastic provided with velcro. Clips available in many shapes and sizes depending on shape and height of table top; clips normally applied each 20cm of table top*
- *optionals hangers and trolleys for transport and storage*



MOULTON

- mollettoni adatti per impedire lo scivolamento della tovaglia, per attutire il rumore delle stoviglie e per proteggere il piano del tavolo
- adatti per qualsiasi tipo di tavolo
- in 100% poliestere permeabile di peso 210 gr/mq e di colore bianco
- lavabile in lavatrice fino a 80°C e di facile manutenzione
- cucito sul perimetro e provvisto di elastico
- disponibile sia in misure standard sia in misure speciali
- fornibile in unico pezzo per tavoli di diametro fino a cm. 140; oltre questa misura, il mollettone viene fornito con una cucitura al centro

- *moultions able to lessen noise, to grip the table cloth and to protect the table top*
- *suitable for any kind of table*
- *made of 100% permeable polyester; weight 210gr/sqm, in white colour*
- *machine washable up to 80°C and easy to maintain*
- *edges provided with elastic band*
- *available either in standard sizes either to measure*
- *manufactured in one single piece up to 140cm; for wider tables it is made of two pieces sewed in the middle*



TOP STAR

- mollettoni adatti per impedire lo scivolamento della tovaglia, per attutire il rumore delle stoviglie e per proteggere il piano del tavolo
- adatti per qualsiasi tipo di tavolo
- in Pes, fibra poliestere laminata con composto di pvc, di spessore mm. 2,5 e peso 500 gr/mq, di colore bianco. Morbido e gommoso al tatto
- impermeabile
- si taglia facilmente con forbici o con coltello, in qualsiasi forma
- facilmente lavabile anche in lavatrice fino a 60°C e di facile manutenzione; sopporta temperature fino a 80°C
- disponibile in rotoli di 30 metri lineari, nelle altezze di cm. 80, cm. 100, cm. 140, cm. 160, cm. 190 e cm. 240. Su richiesta, disponibile anche già tagliato nelle forme e misure desiderate

- *moultions able to lessen noise, to grip the table cloth and to protect the table top*
- *suitable for any kind of table*
- *made of Pes, 2.5mm high, weight 500gr/sqm; white colour, waterproof*
- *easy to cut by scissors or by knife, in any shape*
- *machine washable up to 60°C and easy to maintain. It supports temperatures up to 80°C*
- *supplied in rolls of 30 lmt, in a width of 80cm, 100cm, 140cm, 160cm, 190cm and 240cm. Available on request already cut to measure*



JUPITER

- leggio disponibile in varie tipologie di legno, predisposto per il passaggio dei cavi
- optional del logo, del bicchiere con relativo supporto e dell'illuminazione
- dimensioni in cm.: L66, P53, H117
- *lectern available in real wood veneer, including cable management*
- *options of logo, glass holder with glass and light pack*
- *dimensions in cm: W66, D53, H117*



NEPTUNE

- leggio disponibile in varie tipologie legno e di melamina, predisposto per il passaggio dei cavi
- optional del logo, del supporto per il bicchiere e dell'illuminazione
- dimensioni in cm.: L60, P40, H115
- *lectern available either in real wood veneer either in melamine and in different colours, including cable management*
- *options of logo, glass holder with glass and light pack*
- *dimensions in cm: W60, D40, H115*



RD

- leggio con quattro ruote, di cui due dotate di freno, disponibile nei laminati plastici "Thermopal" con il bordo piatto di Abs rigido dello stesso colore del laminato plastico
- predisposto per il passaggio dei cavi
- optional dell'illuminazione T5 Eco a 13 Watt
- dimensioni in cm.: L68, P48, H125
- *lectern with four wheels, two braked, available in "Thermopal" high pressure laminates with flat edge in rigid Abs in the same colour as the high pressure laminate*
- *pre-arranged for cables*
- *option of light T5 Eco, 13 Watt*
- *dimensions in cm: W68, D48, H125*



STANDARD

- leggio regolabile in altezza mediante manovella, provvisto di sistema di illuminazione antiriflesso, con piedini fissi
- struttura con telaio metallico verniciato color grigio Ral 7035 e pannelli di tamponamento grigi o color faggio naturale
- optional delle ruote, che alzano il leggio di cm. 5
- dimensioni in cm.: L64 P53, H112-140
- *lectern provided with an easy height adjustment with crank mechanism and fitted with integrated anti-glare illumination*
- *frame in steel epoxy powder coated in grey Ral 7035 and panels in grey or natural beech colours*
- *option of castors adding 5cm to lectern height*
- *dimensions in cm: W64, D53, H112-140*

**RST.3001**

Rotondo diametro
cm. 100 con il piano
laminato plastico
*Round dia. 100cm, top
in high pressure laminate*

**RST.3001**

Rotondo diametro
cm. 100 con il piano
in nylon incollato
*Round dia. 100cm,
nylon flock top*

**RST.3002**

Quadrato cm. 91,5x91,5
Square 91.5x91.5cm

**RST.3003**

Ovale cm. 94x107
Oval 94x107cm



Carrello con una
cassetta scaldavivande
e con le alette ripiegate
in alto

*Trolley with tri-fold flaps
up carrying a food
warmer box*

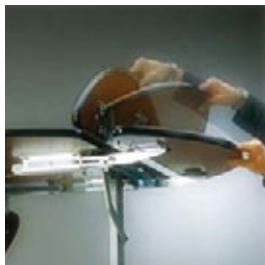

Le due alette del piano
possono essere
ripiegate in basso o in
alto

*Top flaps fold up or
down*



Carrelli con il piano
ripiegato in posizione
verticale per
minimizzare lo spazio di
stivaggio

*Trolleys stored in
echelon for compact
storage*



Carrello con due
cassette scaldavivande
e con le alette ripiegate
in basso

*Trolley with tri-fold flaps
down carrying two food
warmer boxes*

**S.0300**

Cassetta scaldavivande
Food warmer box

**S.0305**

Carrello per il trasporto
di sei cassette
scaldavivande
*Mobile caddy holding
six food warmer boxes*

- carrelli per il servizio in camera, con struttura metallica provvista di quattro ruote gommate di diametro mm. 125, di cui due dotate di freno, e di due telai pieghevoli in grado di portare due cassette scaldavivande
- piani disponibili nelle forme rotonda dia. cm. 100, quadrata cm. 91,5x91,5 e ovale cm. 94x107. Fornibili nella versione in laminato plastico e bordo di gomma nera, oppure in legno rivestito con uno strato di nylon incollato a mo' di mollettone e bordo di gomma nera. Piani dotati di due alette che si ripiegano sia verso l'alto sia verso il basso. Piani pieghevoli in posizione verticale per minimizzare lo spazio di stivaggio dei carrelli
- altezza di cm. 76 del carrello da terra. Larghezza di cm. 57 del carrello con le alette ripiegate
- cassetta scaldavivande interamente in alluminio, isolata per mantenere una temperatura accettabile per almeno un'ora. Comprende tre ripiani regolabili e amovibili dotati di fori di ventilazione per una corretta distribuzione del calore. Comprende anche due elementi riscaldanti controllati con un termostato ad una temperatura massima di 85°C e minima di 70°C. Fornibile anche un carrello per il trasporto e lo stivaggio di sei cassette scaldavivande
- interamente prodotti nella Comunità Europea

- room service trolleys with a steel frame provided with four 125mm dia. rubber castors, two braked, and two fall-down grilles to carry two food warmer boxes
- tops available in three different shapes: round dia. 100cm, square 91.5x91.5cm, oval 94x107cm. Available either in high pressure laminate and black T-barb edge, either coated in light grey flock and black T-barb edge. Tops feature tri-folding flaps, folding either down either up. Table tops tilt in vertical position for compact storage in echelon
- trolley is 76cm high and 57cm wide when top flaps are folded
- a food warmer box and a caddy are available as well. The food warmer box has an all aluminium construction and is easy to handle. Fully insulated to maintain acceptable food temperature for at least one hour. Three removable shelves have ventilation holes to ensure even heat distribution. Besides it has two heating elements thermostatically controlled to a maximum temperature of 85°C and minimum of 70°C. Option of a mobile caddy holding six food warmer boxes for easy transport and storage
- entirely manufactured in the European Community



Tonon International

tonon international srl via del cristo 88/b 33044 manzano (ud) italy
tel. +39 0432 750323 fax +39 0432 750582 info@tononint.it www.tononint.it